

TYPE EN27---
TYPE EN37---

Robotic Pool Cleaner

Owner's Manual

ENGLISH | FRANÇAIS | ESPAÑOL

WARNING

FOR YOUR SAFETY - For anything other than the routine cleaning and maintenance described in this manual, this product must be serviced by a pool technician who is licensed and qualified in pool equipment by the jurisdiction in which the product will be installed where such state or local requirements exist. In the event no such state or local requirement exists, the maintainer must be a professional with sufficient experience in pool equipment installation and maintenance so that all of the instructions in this manual can be followed exactly. Improper installation and/or operation may void the warranty.

FCC Statement

This device complies with Part 15 of the FCC Rules and IC licence-exempt RSS standard. Operation is subject to the following two conditions: (1) this device may not cause harmful interference, and (2) this device must accept any interference received, including interference that may cause undesired operation.

NOTE: This equipment has been tested and found to comply with the limits for a Class B digital device, pursuant to part 15 of the FCC Rules. These limits are designed to provide reasonable protection against harmful interference in a residential installation. This equipment generates, uses and can radiate radio frequency energy and, if not installed and used in accordance with the instruction, may cause harmful interference to radio communications. However, there is no guarantee that interference will not occur in a particular installation. If this equipment does cause harmful interference to radio or television reception which can be determined by turning the equipment off and on, the user is encouraged to try to correct interference by one or more of the following measures:

- Reorient or relocate the receiving antenna.
- Increase the separation between the equipment and receiver.
- Connect the equipment into an outlet on circuit different from that to which the receiver is connected.
- Consult the dealer or an experienced radio/TV technician for help.

CAUTION

Any changes or modifications not expressly approved by the part responsible for compliance could void the user's authority to operate the equipment.

NOTE: This device complies with FCC and IC RF radiation exposure limits set forth for general population. This device must be installed to provide a separation distance of at least 20cm from all persons and must not be co-located or operating in conjunction with any other antenna or transmitter.

This device contains license-exempt transmitter(s)/receiver(s) that comply with Innovation, Science and Economic Development Canada's license-exempt RSS(s) Operation is subject to the following two conditions: (1) This device may not cause interference. (2) This device must accept any interference including interference that may cause undesired operation of the device.



THANK YOU FOR PURCHASING THIS ROBOTIC POOL CLEANER.
YOUR ROBOTIC CLEANER HAS BEEN DESIGNED AND MANUFACTURED TO BE EASILY INSTALLED AND TO PROVIDE LOW MAINTENANCE OPERATION. PRIOR TO INSTALLING YOUR NEW CLEANER, PLEASE DO THE FOLLOWING:

- 1) Complete and return the warranty card.
- 2) Record your purchase information on the spaces provided below.
- 3) Attach your invoice (or a copy) to this page.

Taking these steps will help ensure prompt warranty service, should it be required. If service is required, please contact your original dealer. If the original dealer does not perform warranty service, please call our Technical Support department at 1-800-822-7933.

RECORD YOUR CLEANER DATA HERE:

Date of Purchase _____ Purchased From _____ Serial Number: _____
(located on robot- head)

City _____ State/Province _____ Zip/Postal Code _____



Table of Contents

1	Important Safety Instructions	4	6	Installing iAquaLink®	14
				Download the App	14
				Sign Up and Log In.....	14
				Add to Mobile App System	14
2	Cleaner Specifications	5			
	Technical Specifications	5			
3	Getting Started	6	7	iAquaLink® Control*	15
	Contents	6		iAquaLink® Control Home Screen.....	15
	Connect to a Power Source.....	6		Start / Stop Cleaning and Adjust Cleaning Time.....	15
				Set Cleaning Mode	15
				Remote Control	15
				Removal from Pool.....	16
				In-App Error Messages and Troubleshooting	16
				System Settings.....	16
4	General Cleaner Operation	7	8	Troubleshooting	16
	Install and Submerge the Cleaner	7		Error Codes	17
	Control Box Buttons.....	8		General Troubleshooting	18
	Start / Stop Cleaning and Select Cleaning Time	8		iAquaLink® Troubleshooting.....	19
	Removal from Pool.....	9		How to Connect.....	19
				Common iAquaLink® Troubleshooting	20
5	Maintenance	10			
	Cord Tangling	10			
	Clean the Filter Canister.....	11			
	Store the Cleaner When Not in Use	12			
	Replacing Wear Parts.....	12			
	Replacing Brushes	12			

*not available on all models

1 Important Safety Instructions

Please read through the entire manual before installing your new robotic pool cleaner. The cleaner must be installed and operated as specified.

⚠ WARNING

Failure to comply with the following warnings can result in permanent injury, electrocution or death.

PREVENT ELECTRICAL SHOCK

To reduce risk of electrical shock:

- Connect unit to receptacle protected by a ground fault circuit interrupter (GFCI). Such a GFCI receptacle should be provided by a qualified installer and should be tested on a routine basis. To test the GFCI, push the test button. The GFCI should interrupt power. Push the reset button. Power should be restored. If the GFCI fails to operate in this manner, the GFCI is defective. If the GFCI interrupts power to the pump without the test button being pushed, a ground current is flowing, indicating the possibility of an electric shock. Do not use this product. Disconnect the cleaner and have the problem corrected by a qualified service representative before using.
- Per the United States National Electrical Code® (NEC®), keep the control box at least five (5) feet from the edge of the (pool/spa) water. In Canada, the Canadian Electrical Code (CEC) requires a minimum distance of 3m (10 ft.) to be maintained between the pool edge and the control box. Never submerge the control box.
- Do not enter pool while the cleaner is in water.
- Do not bury cord. Locate cord so as to prevent it from being damaged by lawn mowers, hedge trimmers and other equipment.
- To reduce the risk of electrical shock, do not use the robotic cleaner or control box if the cord is worn or damaged. Contact Zodiac Pool Systems LLC. Technical Support immediately for proper servicing and replacement of the damaged cord.
- Double insulation—For continued protection against possible electric shock, use only identical replacement parts when servicing. Do not attempt repair of the robotic cleaner, control box, power cord, or floating cable.
- NEVER OPEN CONTROL UNIT.
- DO NOT USE AN EXTENSION CORD TO CONNECT THE UNIT TO ELECTRIC SUPPLY; PROVIDE A PROPERLY LOCATED GFCI RECEPTACLE. THE CONTROL BOX SHOULD BE PLUGGED INTO THE GFCI RECEPTACLE BOX.

PREVENT CHILD INJURY AND DROWNING

- To reduce the risk of injury, do not permit children to operate this product.
- Do not let anyone, especially small children, sit, step, lean, or climb on any equipment installed as part of your pool's operational system.

⚠ CAUTION

Failure to comply with the following warnings could cause damage to pool equipment or personal injury.

- The cleaner must be installed and operated as specified.
- This product is intended for use with permanently-installed pools. Do not use with storable pools. A permanently-installed pool is constructed in or on the ground or in a building such that it cannot be readily disassembled for storage. A storable pool is constructed so that it is capable of being readily disassembled for storage and reassembled to its original integrity.
- Clean the filter canister in the cleaner after each use.
- Do not use the product in your pool if the water temperature is above 95° F (35° C) or below 55° F (13° C).

USE OF THE ROBOTIC CLEANER IN A VINYL LINER POOL

- Certain vinyl liner patterns are particularly susceptible to rapid surface wear or pattern removal caused by objects coming into contact with the vinyl surface, including pool brushes, pool toys, floats, fountains, chlorine dispensers, and automatic pool cleaners. Some vinyl liner patterns can be seriously scratched or abraded simply by rubbing the surface with a pool brush. Ink from the pattern can also rub off during the installation process or when it comes into contact with objects in the pool. Zodiac Pool Systems LLC is not responsible for, and the Limited Warranty does not cover, pattern removal, abrasion or markings on vinyl liners.

SAVE THESE INSTRUCTIONS

2 Cleaner Specifications

Technical Specifications

The general specifications for the cleaner are as follows:

Control box supply voltage	100-125 VAC, 60 Hz
Supply voltage	30 V DC
Installed load	150 W max

The cleaner is a double-insulated product. A double-insulated electrical appliance is one which has been designed in such a way that it does not require a safety connection to ground. The basic requirement for double-insulation is that no single failure can result in dangerous voltage becoming exposed so that it might cause an electric shock and that this is achieved without relying on an earthed (grounded) metal casing. This is achieved by having two (2) layers of insulating material surrounding live parts or by using reinforced insulation. Therefore, devices having double-insulated construction, such as this cleaner, do not utilize a grounded (three-prong) cord/plug.

3 Getting Started

Contents

The packaging should contain the following items:

- Robotic cleaner and floating cable
- Control box
- Transport and storage caddy (not available with all models)

Connect to a Power Source

⚠ WARNING

Failure to comply with the following warnings can result in permanent injury, electrocution or drowning.

PREVENT ELECTRICAL SHOCK

- **U.S.:** Per NEC® requirements, keep the control box at least five (5) ft. (1.5 m) from the edge of the pool. **CANADA:** Per CEC requirements, keep the control box at least three (3) m (10 ft.) from the edge of the pool.
- Only connect the control box to a receptacle protected by a ground fault circuit interrupter (GFCI). Contact a certified electrician if you cannot verify that the receptacle is protected by a GFCI.
- Do not use an extension cord to connect the control box.
- Do not allow anyone to swim while the cleaner is in the pool.
- The control box is water-resistant, not waterproof. In order to prevent electrocution, never submerge the control box or leave exposed to inclement weather.

1. Firmly insert power cord connector (with TOP shown facing up) until you hear a "click" (Figure 1).

NOTE: The "click" indicates the power cord is connected correctly.

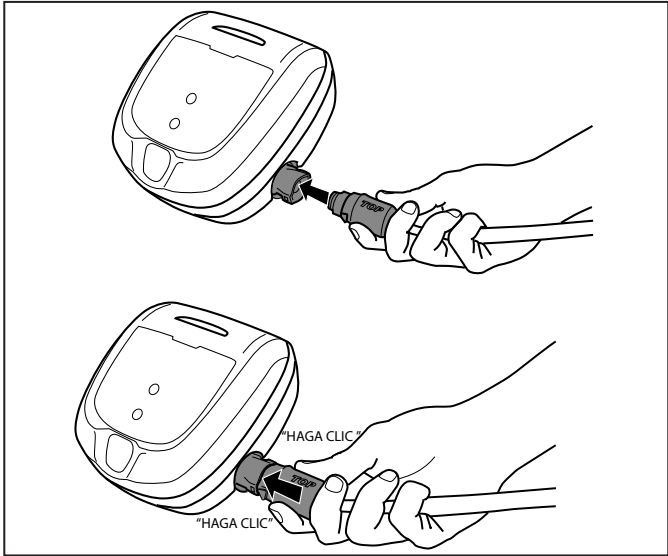

Figure 1. Connect Power Cable

NOTE: To disconnect, firmly grip the power cord connector on each side, press the two tabs, and pull out (Figure 2).

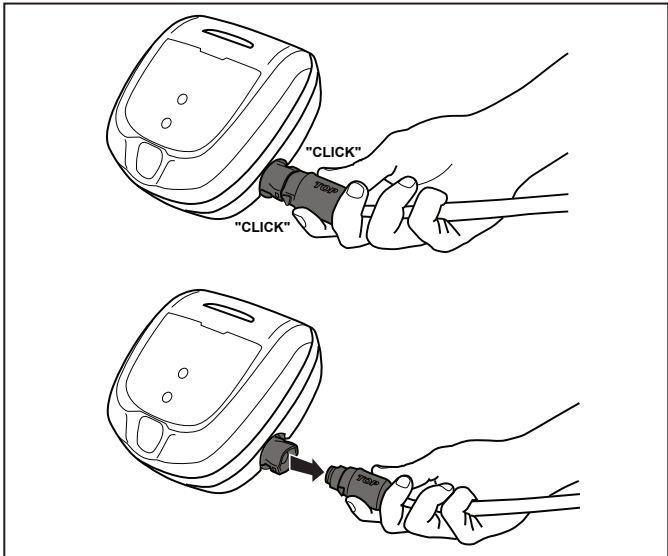

Figure 2. Disconnect Power Cable

4 General Cleaner Operation

⚠ CAUTION

To prevent damage to the cleaner, to adhere to the following guidelines:

- Remove the cleaner from the pool after the cleaning cycle is completed.
- Store out of direct sunlight or inclement weather.
- Never lift the cleaner out of the pool by the floating cable.
- Take additional care when lifting the cleaner out of the pool. It becomes heavier when filled with water.
- Always remove the cleaner from pool when super chlorinating or adding acid.
- Do not handle cleaner while it is in operation

IMPORTANT

- Always fully submerge the cleaner head before you begin operation.
- Clean the filter canister after each cleaning cycle.
- Do not leave your cleaner in the pool on a permanent basis.
- At the end of each cycle, remove the cleaner from the pool.
- Start at the cleaner head and untangle any coils in the cable before storing the cleaner.

The robotic cleaner includes a safety feature that automatically stops the cleaner if a cleaning cycle starts but it is not submerged in water. For pools equipped with a beach area, this safety feature is programmed to drive the cleaner in reverse and back into the pool when the impeller is out of the water.

Install and Submerge the Cleaner

1. With the control box plugged into a power outlet, spread the floating cable across the pool deck until you reach the middle of the pool length.

⚠ WARNING: Do not use an extension cord

2. At the center point, submerge the cleaner in the pool and hold in the vertical position to release any air trapped inside. (Figure 3).

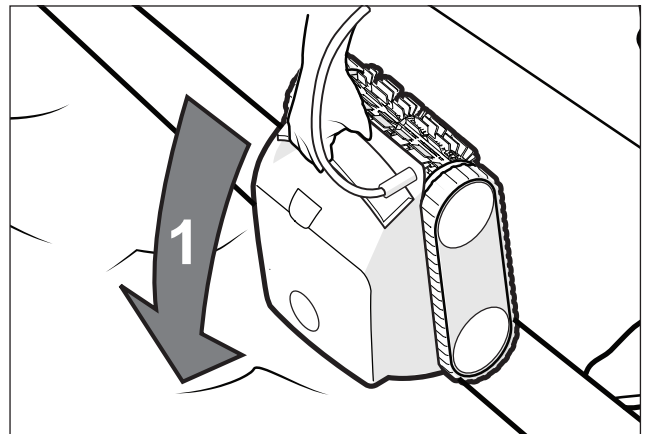

Figure 3. Submerge the Cleaner Vertically

3. Ensure the unit sinks to the bottom of the pool and does not float (Figure 4).

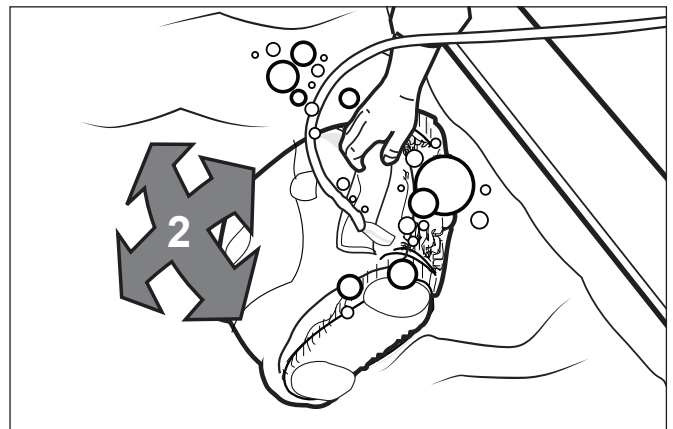

Figure 4. Cleaner Sinking to the Bottom of the Pool

- 4. Place all of the floating cable in the water to allow free movement in your pool from the central point. Spread out the floating cable ensuring there are no kinks or coils in the cable (Figure 5).

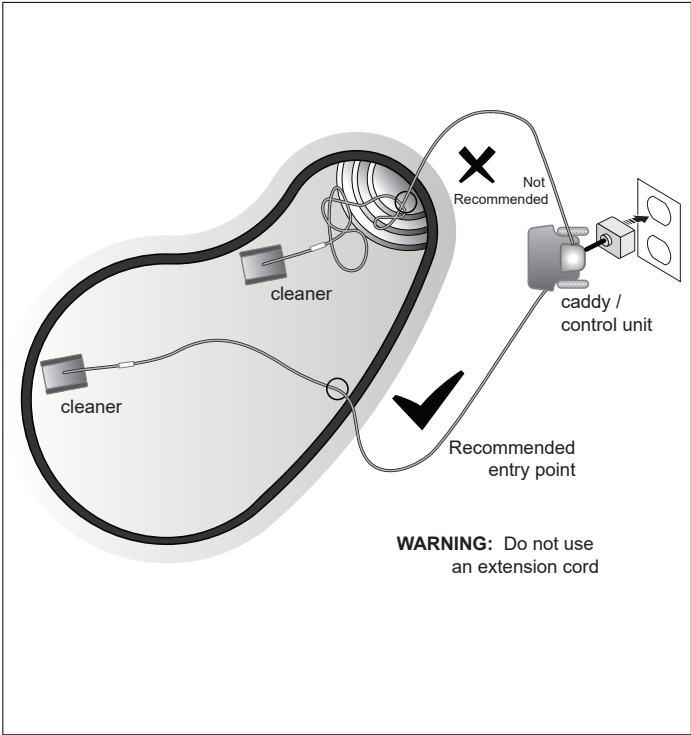





Figure 5. Pool Entry Point for Optimal Patterning

Start / Stop Cleaning and Select Cleaning Mode

The factory default cleaning mode is set to Floor, Wall, Waterline.

Use  to change cleaning surface setting.*

Toggle between modes:

-  Floor Only (1h 30 min)
-  Floor, Wall, Waterline (2 hours 30 minutes)

With the cleaner submerged in the water, press  to begin operation.

Press again to interrupt and cancel an in-progress cleaning cycle.





**not available on all models*

Control Box Buttons

The control box can be used to initiate basic cleaning features and to connect the device to home Wi-Fi (connected models only).

For more information on connecting your cleaner to Wi-Fi (connected models), see Section 5, Installing iAquaLink®.

Button Functions

-  Start/Stop cleaning
-  Select cleaning mode*
-  Remove cleaner from the pool*
-  Initiate connection and set up iAquaLink® control*

**not available on all models*

Removal from Pool

Depending on the model, you can manually remove the cleaner from the pool or use the Lift System feature.

For manual removal, pull gently on the floating cable to bring the cleaner handle within arm's reach.

Use the handle to lift the cleaner from the water and hold the cleaner vertically over the pool surface to drain (Figure 6). **Never lift the cleaner out of the pool by the floating cable.**

Using the Lift System*

The Lift System is designed to assist in retrieving the robot from the pool. Lift System can be activated at any time during or after a cleaning cycle.

1. Press any button to engage cleaner controls.
2. Press  on the control box to begin the automated procedure to bring the cleaner to the wall.

NOTE: To stop the procedure at any time, press and release the button again.

3. Next, Press and HOLD  to rotate the cleaner.
4. Once the cleaner is facing the wall of your choice for retrieval, release the button.
5. Cleaner will drive forward and up the wall it is facing. It will wait at the waterline to be retrieved.

6. When in reach, remove the cleaner from the pool using the handle. The cleaner will quickly expel water to allow for lighter, easier removal (Figure 6).

NOTE: Never lift the cleaner out of the pool by the floating cable.

**not available on all models*



Figure 6. Always remove cleaner using the handle

5 Maintenance

English

⚠ WARNING

To avoid electric shock and other hazards which could result in permanent injury or death, disconnect (unplug) the cleaner from the power source before performing any cleaning and maintenance.

Cord Tangling

Tangling can occur more frequently when the cleaner is not attended to after each cleaning cycle. Proper installation, general maintenance and the following troubleshooting steps can help to avoid cable challenges.

IMPORTANT

Cleaner power cable may become tangled if correct procedure is not followed after each cleaning cycle.

NOTE: Place all of the floating cable in the water to allow free movement in your pool from the central point. Spread out the floating cable ensuring there are no kinks or coils in the cable (Figure 7).

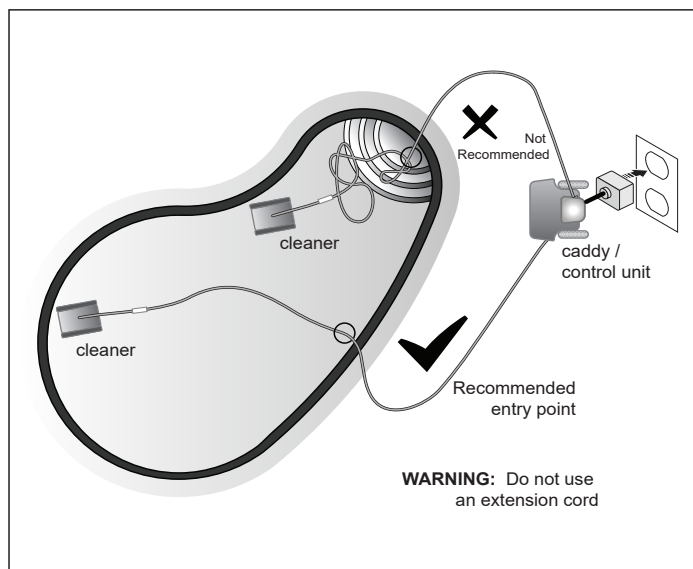

Figure 7. Optimal Entry Point in Pool

If tangling occurs, follow these steps:

1. Remove the cleaner from the pool. When the cleaner is within arm's reach, use the handle to remove from the water. Never lift the cleaner out of the pool by the floating cable.
2. Hold the cleaner vertically to drain (Figure 8).



Figure 8. Keep Cleaner Vertical to Drain Water

3. Unplug power to the cleaner at the control box (Figure 9).

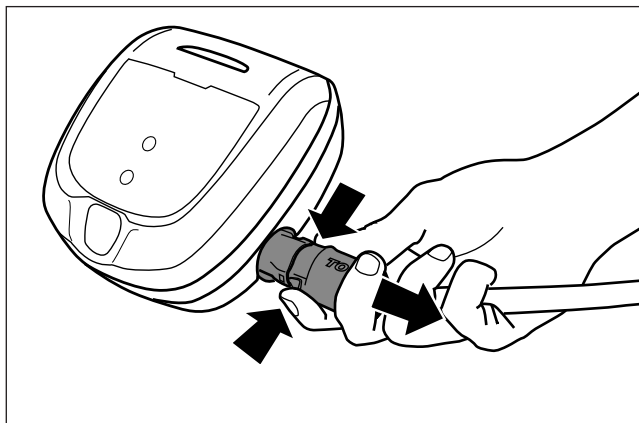

Figure 9. Unplug

4. Remove the cleaner from the pool and untangle all kinks and coils in the power cable. Start at the cleaner head. Lay the cable in the sun to loosen any tangling memory (Figure 10).

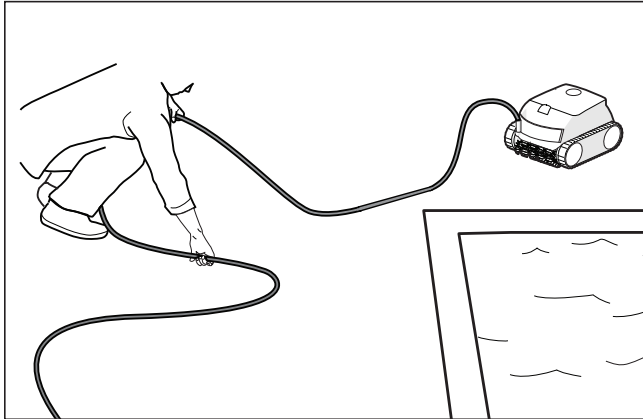

Figure 10. Untangle the power cable

Clean the Filter Canister

The filter canister should be cleaned at the end of each cycle.

1. Remove the cleaner from the water and let the remaining water drain.
2. Unlatch the cleaner cover to access the canister (Figure 11).

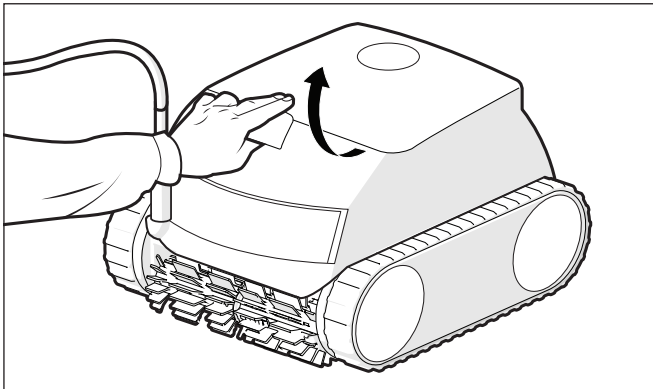

Figure 11. Lift Cleaner Cover

3. Remove the filter canister from the body (Figure 12).

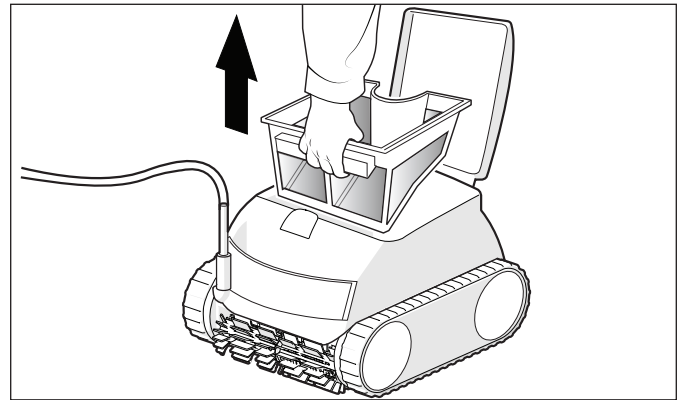

Figure 12. Remove Filter Canister

5. Empty all debris from the filter canister, then rinse the canister and the cleaner using a hose (Figure 13).

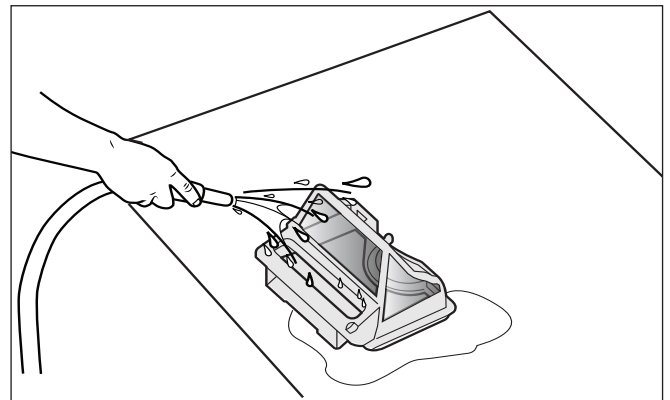

Figure 13. Wash Filter Canister

NOTE: Periodically, deep-clean the filter canister with soapy water and a soft bristle brush to prevent clogging.

Store the Cleaner When Not in Use

The cleaner should be cleaned regularly using slightly soapy water. Do not use solvents such as trichlorethylene or its equivalent. Rinse the cleaner generously using clean water. Do not let your cleaner dry in direct sunlight.

1. Disconnect cleaner from the power source.
2. Starting at the cleaner head, remove all twists and tangles from the cable. Lay the cable in the sun to loosen any tangling memory (see Figure 14).
3. Loosely coil the cable into a loop for storage near the cleaner or on the caddy hook (not available with all models).
4. Disconnect the cable from the control box.

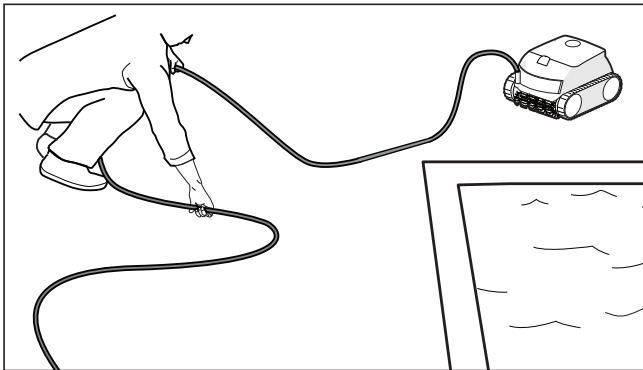

Figure 14. Untangle the power cable

Replacing Wear Parts

Replacing Brushes

The cleaner is fitted with brushes with a "wear" indicator (Figure 15).

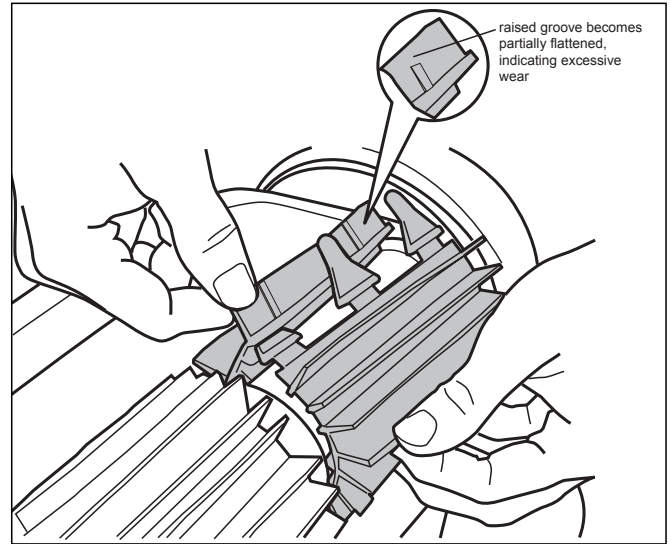

Figure 15. Worn Brush Indicator

To maintain cleaner performance at its best, replace the brushes as soon as one of the wear indicators is reached (even if the wear is not even). It is recommended that you replace the brushes when the rubber is worn down to the top of the wear indicator (or every two years, whichever comes first).

To replace a worn brush:

1. Stand the cleaner on its end in a vertical position (see Figure 16).

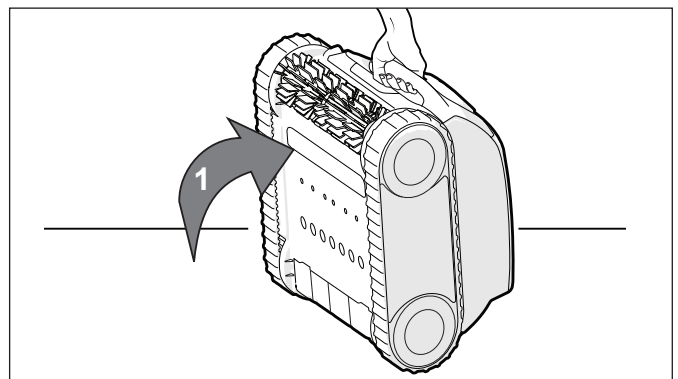

Figure 16. Cleaner in Upright Position

2. Separate the edges of the brush and undo the tabs. Remove the worn brush (see Figure 17).

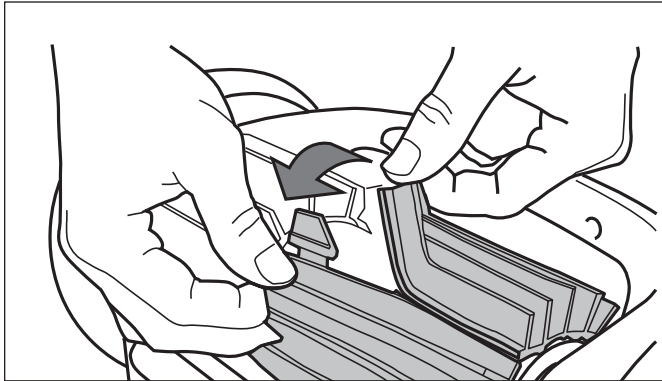

Figure 17. Undo the Tabs of the Brush

3. Position the new brush underneath the roller with the bristles facing downwards (see Figure 18).

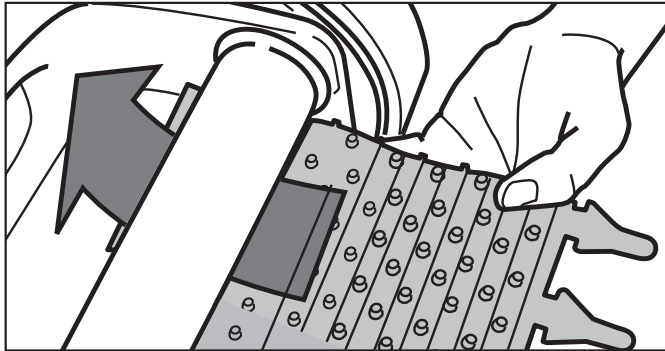

Figure 18. Position the New Brush on Roller

4. Thread each tab into the slot provided and gently feed it through until the heel comes out at the other side of the slot.(Figure 19).

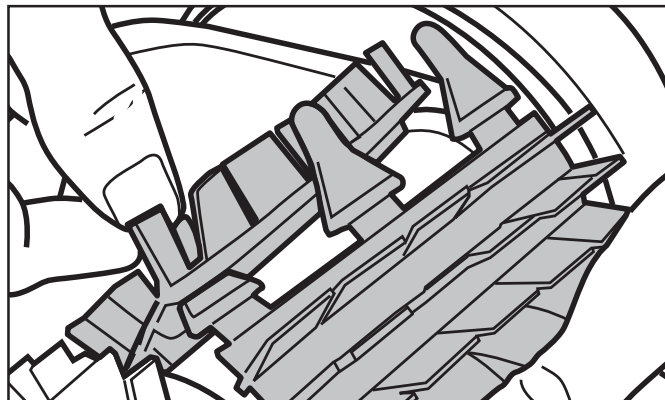

Figure 19. Pull Tabs Through Each Slot

5. Use a pair of scissors to cut the tabs 3/4 inch from the heel so that they are no higher than the cleaning blade (Figure 20).

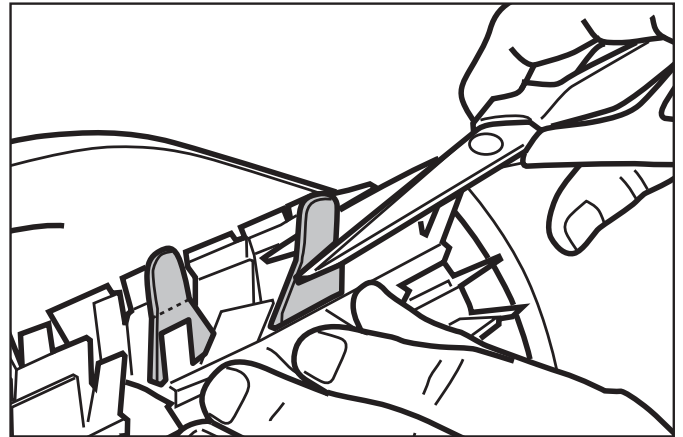

Figure 20. Cut Tabs

6 Installing iAquaLink®

(connected models only)



The iAquaLink app is available for download from the App Store or Google Play.

With iAquaLink Control, you can connect to your robotic cleaner from anywhere, anytime to access functions and troubleshooting advice. App features are dependant on model.

Before you begin installation, make sure you have the following:

- **IMPORTANT:** Have your Wi-Fi network password available.
- Robotic Cleaner submerged in the pool.
- Control Box connected and plugged into a GFCI outlet.
- Smart device (phone or tablet) with Wi-Fi and Bluetooth enabled
- Wi-Fi router with sufficient signal strength at the Control Box

Download the App

Install or update the **iAquaLink** app from the App Store or Google Play.

Sign Up and Log In

Open the iAquaLink app, then **Sign Up** or **Log In**.

Complete all required fields in the Account Set Up page and agree to the Terms and Conditions.

Add to Mobile App System

1. On the My Systems page, click **+** in the upper right-hand corner to add a system.
2. Choose "Robotic Cleaner". Follow in app instructions to add your cleaner and connect it to your home router.
3. On the control box, press

Bluetooth light indicates status:
<i>BLINKING</i> - searching for signal
<i>SOLID</i> - paired with phone

Wi-Fi light indicates status:
<i>BLINKING</i> - connected to router
<i>SOLID</i> - connected to the internet

NOTE: Errors during connection may be the results of insufficient Wi-Fi signal strength at the control box location. If you are unable to move the control or router to improve signal strength, you may need a Wi-Fi extender to boost your signal strength. (See iAquaLink Troubleshooting section.)

An incorrect password may also be that cause of a connection error. If the signal strength at the control box is good, double check the network name and credentials for the router you are trying to access.

7 iAquaLink® Control

(connected models only)

Once you have downloaded the iAquaLink app and connected the device to Wi-Fi, the iAquaLink app allows for robotic cleaner control from anywhere, anytime. Functions vary within the iAqualink app depending on which cleaner model you have.



WARNING
Do not enter pool while the robotic cleaner is in water.

iAquaLink® Control Home Screen

App function and design is subject to change.



Start/Stop Cleaning



Remote*



Clean Mode



Lift System*

*not available on all models

Start / Stop Cleaning

The factory default cleaning surface setting is Floor, Wall, Waterline.

1. From the Home screen or the Control Box press the Start/Stop button to begin cleaning.
2. The app displays the cycle time in hours and minutes.
3. Press to interrupt and cancel an in-progress cleaning cycle.

English

Set Cleaning Mode

1. From the home screen, select **Cleaning Mode** to view and select.

Remote Control*

Use your mobile device as a remote control.

IMPORTANT: Only use Remote Control when in view of the cleaner.

1. From the main screen, select the **Remote** tab.
2. You can direct the cleaner using the remote control to help pick up debris.

NOTE: If you experience significant delays between the app command and cleaner response, you may have a weak Wi-Fi signal or other connectivity challenges that interfere with the immediacy of the remote control functions.

*not available on all models

Removal from Pool

Depending on the model, you can manually remove the cleaner from the pool or use the Lift System* feature in app or on the control box.

The Lift System is designed to assist in retrieving the robot from the pool. Lift System can be activated at any time during or after a cleaning cycle.

IMPORTANT: Only use Lift System when in view of the cleaner.

1. From the home screen, select  **Lift System** to enter automated procedure.
2. Use the **left** and **right** controls to rotate the cleaner to face the wall of your choice.
3. Press the **Start Button** to drive the cleaner up the wall it is facing. The cleaner will wait at the water line to be retrieved.

NOTE: To stop the procedure at any time, press and release the button again.

4. When in reach, grab the cleaner handle and begin to pull cleaner out of the water. The cleaner will quickly expel water to allow for lighter, easier removal.

NOTE: Never lift the cleaner out of the pool by the floating cable.

**not available on all models*

In-App Error Messages and Troubleshooting

If an error occurs, cleaning will be interrupted and the app will display an error message.

The message will display:

- The error code and name
- A brief description of the error
- A set of troubleshooting steps you can take to resolve the error (if available for the error type)

Tap "Clear Error" when you believe you have fixed the problem and want to try again or anytime you want to return to the home screen.





System Settings

Access System Settings by pressing the gear icon in the upper right hand corner of the app screen.

8 Troubleshooting

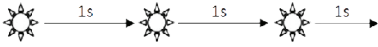
- If the status indicator on the control box flashes to alert the user, follow the recommended troubleshooting tips below
- User alerts can also be accessed in the iAquaLink® app (on connected models only)

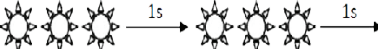
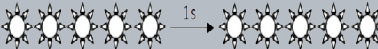
Error Codes

Flashing LED	In-App Display (depending on the model)	Solutions
 <p>1 flash / 1 second pause</p>	Communication	<ul style="list-style-type: none"> • Disconnect and reconnect the cleaner. • Check that the cable is properly connected to the control box. • Check that nothing is interfering with the cable connection area. • If this does not resolve the problem, contact your local retailer for a diagnostic review or call customer service.
 <p>2 flash / 1 second pause</p>	Right traction motor Left traction motor Right traction motor consumption Left traction motor consumption	<ul style="list-style-type: none"> • Check that debris or the cable is not preventing the brushes or the tracks from rotating freely. • Check that nothing is interfering with the cable connection area. • Rotate the track by a quarter of a turn in the same direction until it rotates smoothly • If this does not resolve the problem, contact your local retailer for a diagnostic review or call customer service.
 <p>3 flash / 1 second pause</p>	Cleaner out of the water	<ul style="list-style-type: none"> • Turn the cleaner off. • Clean the filter thoroughly. • Put it back in the water, shaking to release the air bubbles. • Restart the cycle. • If this does not resolve the problem, contact your local retailer for a diagnostic review or call customer service.
	Pump motor Pump motor consumption	<ul style="list-style-type: none"> • Check that no debris or hair is blocking the impeller. • Clean the filter thoroughly. • If this does not resolve the problem, contact your local retailer for a diagnostic review or call customer service.
iAquaLink Control Models Only		
 <p>5 flash / 1 second pause</p>	Software update failed or incomplete	<ul style="list-style-type: none"> • Disconnect and reconnect the control box to restart the update. • If this does not resolve the problem, contact your local retailer for a diagnostic review or call customer service.
 <p>Rapid flashing</p>	Update in progress	<ul style="list-style-type: none"> • Wait for the update to complete. • Do not disconnect the power cable from the cleaner during an update.
N/A	Connection error	<ul style="list-style-type: none"> • Check the status of the Bluetooth/Wi-Fi LEDs on the control box.
N/A	A red dot appears in the "My systems" list	<ul style="list-style-type: none"> • Robot not plugged in or not connected to the home Wi-Fi network. • If the dot is red when the control box is plugged in and if the Bluetooth/Wi-Fi icons are lit up, refresh the screen (by swiping downwards). • If the dot turns green: the robot is ready for use.

Deleting an error code

Using the control box:

- After following the troubleshooting solutions, press any key to delete the error code (except the  button).

From the iAquaLink® app (connected models only):

- After following the troubleshooting solutions, press **Clear Error**.

General Troubleshooting

The following list provides some helpful hints for troubleshooting common challenges when using the cleaner.

User Issue	Possible Cause	Suggested Solution
The cleaner does not stay on the pool surface or is floating excessively.	There is air trapped inside the cleaner housing.	Remove cleaner from pool and re-submerge (see <i>Install and Submerge the Cleaner</i>).
	The filter canister is full or dirty.	Dispose of debris and thoroughly clean the filter canister with mild soap and a soft brush. Then, re-submerge the cleaner (see <i>Clean the Filter Canister</i>).
The cleaner is not climbing walls.	The filter canister is full or dirty.	Dispose of debris and thoroughly clean the filter canister with mild soap and a soft brush. Then, re-submerge the cleaner (see <i>Clean the Filter Canister</i>).
	Confirm appropriate pool chemistry	Speak with your pool service professional. Do not leave cleaner in the pool during any chemical treatments.
The cleaner is not moving	Not connected to electricity.	The outlet the control box is connected to, is not supplying electrical power. Check that the outlet to which the control box is connected is receiving electricity.
	Cycle not started.	Press the Start button to initiate a cleaning cycle.
	Reset needed	Disconnect the unit power and reconnect after 20 seconds. If the problem is not resolved, contact your local retailer to request a diagnostic review or contact Technical Support at 1-800-822-7933.
Cable is tangling in the pool.	Cable is not spread evenly in the water	Verify the floating cable enters the water near the middle of the pool length. Spread all of the floating cable carefully in the pool, ensuring there are no kinks or coils. Ensure the cable is not too tightly wrapped or coiled when storing. If the problem persists, lay the cable straight in the sun to relax it and remove kinks. Follow the procedure in <i>Cord Tangling</i> to avoid and correct tangled cord.
The cleaner is not cleaning the pool effectively.	Filter canister is full or dirty.	Dispose of debris and thoroughly clean the filter canister with mild soap and a soft brush. Then, re-submerge the cleaner (see: <i>Clean the Filter Canister</i>).
	Brushes are worn.	Check the wear indicator(s). Contact your local dealer for spare parts.
	Cable is excessively tangled.	Untangle the twisted cord and lay in sun to reduce memory. (See: <i>Cord Tangling</i>).

iAquaLink® Troubleshooting (not available on all models)

This information can help to troubleshoot connection and setup challenges between the iAquaLink app and the cleaner.

How It Works

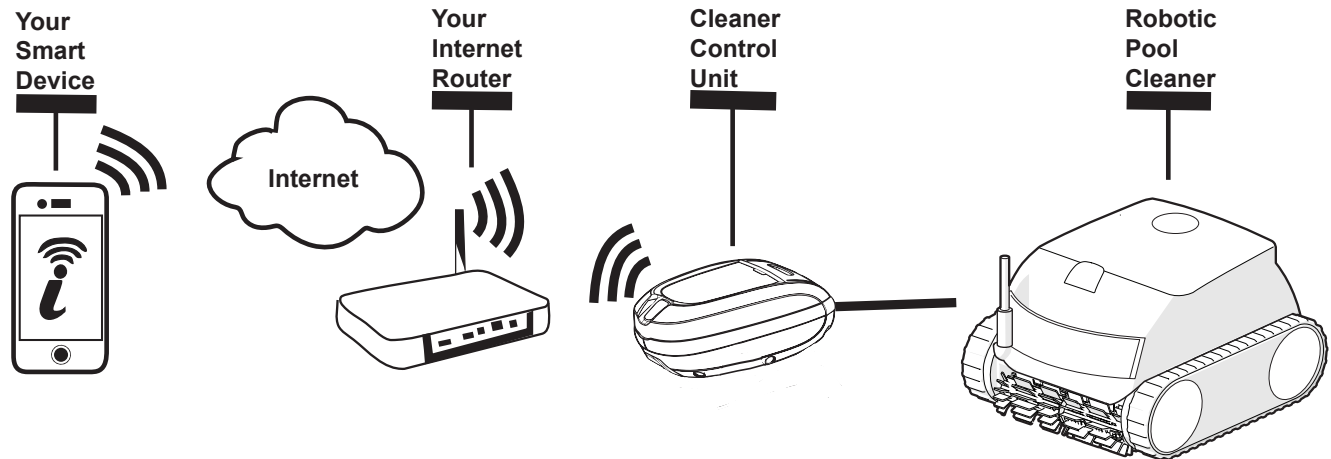

How to connect:

You must connect to the home router (network) by first establishing a direct connection between the control box and your smart device. (See: *Configuring the System.*)

IMPORTANT: It is recommended to locate the control box as close to the home router as practical. Do not use an extension cord.

Common iAquaLink® Troubleshooting

Remember, if you get a new Wi-Fi Router, reset the defaults of your current Wi-Fi Router or simply change your Wi-Fi network password, you will have to re-establish the connection between your cleaner and the router. (See: *Configure the System*.)

User Issue	Possible Cause	Suggested Solution
All lights are off	Bright sunlight	Shield the lights to block sunlight and re-check if the lights are lit.
	Control box is unplugged.	Plug the control box in. (See: <i>Connect to a Power Source</i>).
	Power outage.	Verify that the breaker is on and electricity is being supplied to the outlet.
	Lost internet connection.	Check internet connection - Network may be down.
Wi-Fi is off	Router is off.	Turn router on.
	Router password was changed.	Reset router with new password.
Wi-Fi light is flashing	Lost internet connection	Check internet connection - Network may be down.
	Control box is too far from home router	Relocate the control box as near to the home router as practical. (See: <i>Install and Submerge the Cleaner</i>) Do not use an extension cord.
	Weak Wi-Fi signal	<ul style="list-style-type: none"> Check for adequate Wi-Fi signal strength. With a Windows laptop, go to Network Connections in the Control Panel. Check Signal Strength meter under Wireless Network Connection icon while standing near the control box. With a smart device, search for, download, and use an app that can check signal strength while standing near the control box. If Wi-Fi signal is weak, consider installing a Wi-Fi extender.
	Connectivity issue with local Wi-Fi or connection to the server	Contact your local internet service provider. <ul style="list-style-type: none"> Unplug your control box and wait 10 seconds. Plug in the box again and see if lights illuminate. Check Internet connection - Network may be down.
Status light is continuously flashing	Antenna firmware update in progress.	Wait for the update to complete and the flashing to end. Do not disconnect the power cable from the cleaner during an update.
Power LED is blinking fast	Firmware update in progress	Wait for blinking to stop, indicating update is complete. Do not unplug from power during an update.

Zodiac Pool Systems LLC

2882 Whiptail Loop # 100, Carlsbad, CA 92010
1.800.822.7933 | www.PolarisPool.com

Zodiac Pool Systems Canada, Inc.

2-3365 Mainway
Burlington, ON • Canada L7M 1A6
1.888.647.4004 | www.ZodiacPoolSystems.ca

©2020 Zodiac Pool Systems LLC. All rights reserved.
All trademarks are property of their respective owners.

Apple and the Apple logo are trademarks of Apple, Inc., registered in the U.S. and other countries. App Store is a service mark of Apple, Inc., registered in the U.S. and other countries. Google Play and the Google Play logo are trademarks of Google LLC.

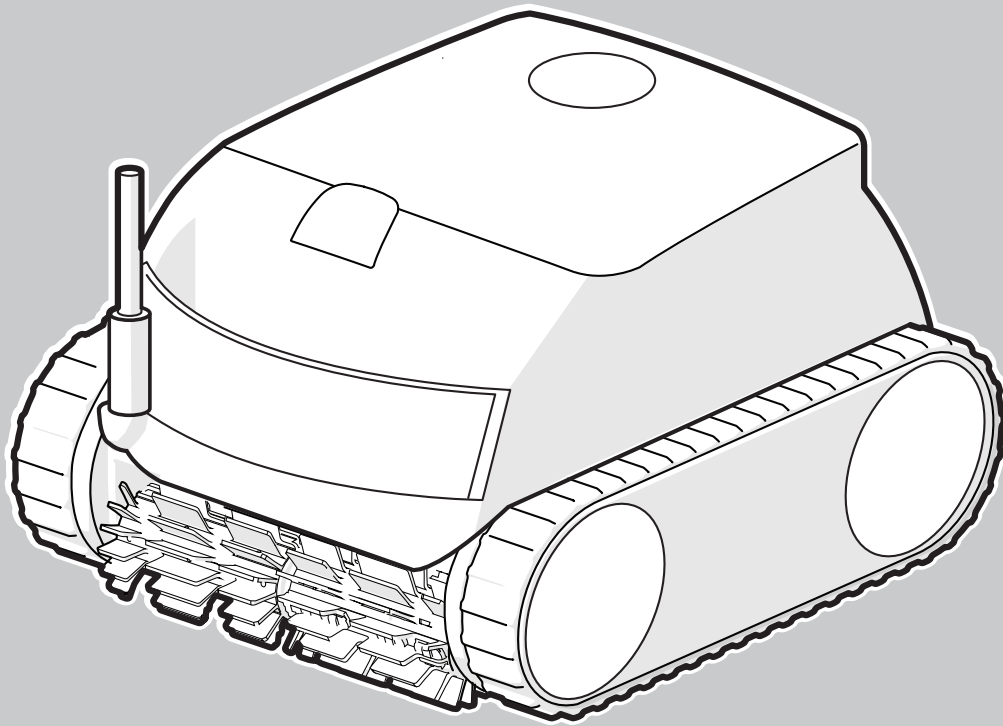

TYPE EN27---
TYPE EN37---

Nettoyeur de Piscine Robotique

Manuel du propriétaire

FRANÇAIS

AVERTISSEMENT

POUR VOTRE SÉCURITÉ – Pour les tâches autres que les opérations de nettoyage et d'entretien décrites dans ce manuel, ce produit doit être entretenu par un technicien en piscine disposant d'une licence et qualifié en équipements de piscine par la juridiction dans laquelle le produit est installé lorsque de telles exigences étatiques ou locales existent. S'il n'existe aucune exigence provinciale ou locale, le préposé à l'entretien doit être un professionnel ayant assez d'expérience en équipement et en entretien de piscine pour pouvoir suivre exactement toutes les instructions du présent manuel. Une mauvaise installation et/ou utilisation annule la garantie.

Déclaration FCC

Cet appareil est conforme à la section 15 de la réglementation de la FCC et à la norme RSS exempte de licence IC. Son fonctionnement est soumis aux deux conditions suivantes : (1) cet appareil ne doit pas causer d'interférences nuisibles et (2) il doit accepter toutes les interférences reçues, y compris celles pouvant entraîner un fonctionnement indésirable.

NOTE : cet équipement a été testé et déclaré conforme aux limites pour un appareil numérique de Classe B, conformément à la partie 15 des directives FCC. Ces limites sont conçues pour fournir une protection raisonnable contre les interférences nuisibles dans une installation résidentielle. Cet équipement génère, utilise et peut émettre de l'énergie de fréquence radio. S'il n'est pas installé et utilisé conformément aux instructions, il peut causer des interférences nuisibles aux communications radio. Toutefois, il n'existe aucune garantie que des interférences ne se produiront pas dans une installation particulière. Si cet équipement provoque des interférences nuisibles avec la réception de radio ou de télévision, ce qui peut être déterminé en éteignant et en rallumant l'équipement, l'utilisateur est invité à tenter de corriger les interférences en appliquant l'une ou plusieurs des mesures suivantes :

- Réorientez ou déplacez l'antenne de réception.
- Augmentez la distance entre l'équipement et le récepteur.
- Branchez l'équipement sur une prise différente de celle sur laquelle le récepteur est connecté.
- Consultez votre revendeur ou un technicien radio/TV expérimenté pour obtenir de l'aide.

MISE EN GARDE

Tout changement ou modification non expressément approuvé par la partie responsable de la conformité pourrait annuler l'autorité de l'utilisateur à utiliser l'équipement.

NOTE : Cet appareil est conforme aux limites d'exposition aux rayonnements RF de la FCC et d'IC, établies pour la population en général. Cet appareil doit être installé de manière à assurer une distance de séparation d'au moins 20 cm par rapport à toutes les personnes. Il ne doit pas être co-implanté ni fonctionner conjointement avec une autre antenne ou un autre émetteur.

Cet appareil contient un ou des émetteurs/récepteurs exempts de licence qui sont conformes aux CNR exempts de licence d'Innovation, Sciences et Développement économique Canada. L'opération est soumise aux deux conditions suivantes : (1) Cet appareil ne doit pas provoquer d'interférences. (2) Cet appareil doit accepter toute interférence, y compris les interférences qui peuvent provoquer un fonctionnement indésirable de l'appareil.

MERCI POUR L'ACHAT DU NETTOYEUR DE PISCINE ROBOTIQUE.
VOTRE NETTOYEUR ROBOTIQUE A ÉTÉ CONÇU ET FABRIQUÉ POUR ÊTRE FACILEMENT INSTALLÉ
ET POUR FOURNIR UNE OPÉRATION À FAIBLE ENTRETIEN. AVANT D'INSTALLER VOTRE NOUVEAU
NETTOYEUR, VEUILLEZ EXÉCUTER CE QUI SUIT :

- 1) Remplir et renvoyer la Carte de garantie de Zodiac.
- 2) Enregistrez vos informations d'achat sur les espaces fournis ci-dessous.
- 3) Joignez votre facture (ou une copie) à cette page.

En prenant ces mesures, vous assurerez un service de garantie rapide, le cas échéant. Si le service est requis, veuillez contactez votre revendeur d'origine. Si le concessionnaire d'origine n'exécute pas le service sous garantie, veuillez appeler notre service d'assistance technique au 1 800 822-7933.

ENREGISTREZ VOS DONNÉES DU NETTOYEUR ICI :

Date d'achat _____ Acheté de _____ Numéro de série : _____
(situé sur la tête du robot)

Ville _____ État/Province _____ Zip/Code postal _____

Table des matières

1	Consignes de sécurité importantes	24	6	Installation de iAquaLink®	34
2	Caractéristiques du nettoyeur	25		Télécharger l'application.....	34
	Caractéristiques techniques	25		Inscription et connexion.....	34
3	Le démarrage.....	26		Ajouter au système d'appli mobile.....	34
	Contenu	26	7	iAquaLink® Commande.....	35
	Se brancher à une source d'alimentation	26		Écran d'accueil de la commande iAquaLink®	35
4	Fonctionnement général du nettoyeur.....	27		Démarrer/Arrêter le nettoyage.....	35
	Installer et immerger le nettoyeur	27		Définir le mode de nettoyage.....	35
	Démarrer/Arrêter le nettoyage et sélectionner mode de nettoyage.....	28		Télécommande*	35
	Enlèvement de la piscine.....	29		Enlèvement de la piscine.....	36
	Utilisation du système de levage*	29		Messages d'erreur intégrés dans l'application et dépannage	36
5	Entretien.	30		Paramètres du système.....	36
	Enchevêtrement du câble.....	30	8	Guide de dépannage.....	37
	Nettoyer le panier filtrant	31		Codes d'erreur.....	37
	Ranger le nettoyeur lorsque vous ne l'utilisez pas	32		Guide de dépannage général	38
	Remplacement des pièces d'usure	32		iAquaLink® Dépannage (non disponible sur tous les modèles)	39
				Dépannage commun d'iAquaLink®	40

*pas disponible sur tous les modèles

1 Consignes de sécurité importantes

Veuillez lire l'intégralité du manuel avant d'installer votre nouveau robot nettoyeur de piscine. Le nettoyeur doit être installé et utilisé comme spécifié.

⚠ AVERTISSEMENT

Le non-respect des avertissements ci-dessous peut entraîner des dommages permanents, l'électrocution ou la mort.

PRÉVENIR LES CHOCS ÉLECTRIQUES

Pour réduire les risques de chocs électriques :

- Brancher l'unité à une prise protégée par un disjoncteur différentiel de fuite à la terre (DDFT). Une telle prise DDFT doit être fournie par un installateur qualifié et doit être testée régulièrement. Pour tester le différentiel, appuyer sur le bouton de test. Le différentiel doit couper l'alimentation. Appuyer sur le bouton de remise en route. L'alimentation doit être rétablie. Si le différentiel ne fonctionne pas comme indiqué, c'est qu'il est défectueux. Si le différentiel coupe l'alimentation de la pompe sans qu'on ait appuyé sur le bouton de test, un courant à la terre circule, indiquant la possibilité d'une décharge électrique. Ne pas utiliser ce produit. Débrancher le nettoyeur et faire corriger le problème par un technicien qualifié avant de l'utiliser.
- Conformément au National Electrical Code (NEC®) des États-Unis, maintenez le boîtier de commande à au moins 5 pieds du bord de l'eau (de la piscine/du spa). Au Canada, le Code canadien de l'électricité (CEC) impose de respecter une distance minimale de 3 m (10 pi) entre le bord de la piscine et le boîtier de commande. Ne jamais submerger le boîtier de commande.
- N'entrez pas dans la piscine lorsque le nettoyeur est dans l'eau.
- N'enterrez pas le cordon. Installez le cordon de manière à ce qu'il ne soit pas endommagé par les tondeuses à gazon, les taille-haies et d'autres équipements.
- Pour réduire les risques de décharge électrique, ne pas utiliser le nettoyeur robotique ou le boîtier de commande si le cordon est usé ou endommagé. Contactez Zodiac Pool Systems LLC. Le service d'assistance technique immédiatement pour l'entretien et le remplacement du cordon endommagé.
- Double isolation—Pour une protection permanente contre les risques de décharge électrique, utiliser uniquement des pièces de rechange identiques lors de l'entretien. Ne pas essayer de réparer vous-même le robot nettoyeur robotique, le boîtier de commande, le cordon d'alimentation ou le câble flottant.
- NE JAMAIS OUVRIR LE BOÎTIER DE COMMANDE.
- NE PAS UTILISER DE RALLONGE POUR BRANCHER L'UNITÉ À L'ALIMENTATION ÉLECTRIQUE. UTILISER UNE PRISE PROTÉGÉE PAR UN DISJONCTEUR DIFFÉRENTIEL DE FUITE À LA TERRE (DDFT). LE BOÎTIER DE COMMANDE DOIT ÊTRE BRANCHÉ DANS LE BOÎTIER DE LA PRISE DDFT.

PREVENIR LES BLESSURES ET LA NOYADE DES ENFANTS

- Pour réduire le risque de blessures, ne pas permettre aux enfants d'utiliser ce produit.
- Ne laisser personne, surtout des jeunes enfants, s'asseoir, mettre le pied, s'appuyer ou monter sur des appareils faisant partie du système opérationnel de la piscine.

⚠ MISE EN GARDE

Le non-respect des avertissements suivants peut causer des dommages à l'équipement de la piscine ou des blessures corporelles.

- Le nettoyeur doit être installé et utilisé comme spécifié.
- Ce produit est conçu pour être utilisé avec des piscines installées de manière permanente. Ne pas utiliser avec des piscines pouvant être entreposées. Une piscine permanente est construite dans le sol, sur le sol ou dans un bâtiment, de telle manière qu'elle ne puisse pas être facilement démontée et rangée. Une piscine pouvant être rangée est construite pour qu'elle puisse être démontée facilement aux fins d'entreposage, puis remontée à son état initial.
- Nettoyez le panier filtrant dans le nettoyeur Polaris après chaque utilisation.
- N'utilisez pas le produit dans votre piscine si la température de l'eau est supérieure à 35 °C (95 °F) ou inférieure à 13 °C (55 °F).

UTILISATION DU NETTOYEUR ROBOTIQUE DANS UNE PISCINE À REVÊTEMENT EN VINYLE

- Certains motifs de revêtement en vinyle sont particulièrement susceptibles à une usure rapide de la surface ou à l'enlèvement du motif causé par des objets qui entrent en contact avec la surface en vinyle, y compris des brosses de piscine, des jouets de piscine, des flotteurs, des fontaines, des distributeurs de chlore et des appareils de nettoyage de piscine automatiques. Certains motifs de revêtement en vinyle peuvent être excessivement éraflés ou érodés par un simple frottement de la surface avec une brosse de piscine. L'encre du motif peut également s'effacer pendant le processus d'installation ou lorsqu'il entre en contact avec des objets se trouvant dans la piscine. Zodiac Pool Systems, LLC n'est pas responsable de, et la garantie limitée ne couvre pas, l'enlèvement ou l'érosion du motif ou tout marquage sur les revêtements en vinyle.

CONSERVER CES DIRECTIVES

2

Caractéristiques du nettoyeur

Caractéristiques techniques

Les caractéristiques générales du nettoyeur sont les suivantes :

Tension d'alimentation du boîtier de commande	100-125 V.c.a., 60 Hz
Tension d'alimentation	30 V DC
Charge installée	150 W max.

Le nettoyeur est un produit à double isolation. Un appareil électrique à double isolation est un appareil électrique conçu de manière à ne pas nécessiter de connexion de sécurité à la terre. L'exigence de base en matière de double isolation est qu'aucune défaillance unique ne puisse exposer une tension dangereuse susceptible de provoquer une décharge électrique, et ce, sans passer par un boîtier en métal mis à la terre. Ce processus est réalisé en ayant 2 couches de matériau isolant entourant les pièces sous tension ou en utilisant une isolation renforcée. Par conséquent, les appareils à construction à double isolation, tels que ce nettoyeur, n'utilisent pas de cordon/fiche mis à la terre (à trois broches).

3 Le démarrage

Contenu

L'emballage doit contenir les éléments suivants :

- Le nettoyeur robotique et le câble flottant
- Boîtier de commande
- Transport et rangement du chariot (non disponible sur tous les modèles)

Se brancher à une source d'alimentation

⚠ MISE EN GARDE

Le non-respect des avertissements ci-dessous peut entraîner des dommages permanents, l'électrocution ou la noyade.

PRÉVENIR LES DÉCHARGES ÉLECTRIQUES

- **États-Unis** : Conformément aux exigences NEC® maintenez le boîtier de commande à au moins 1,5 m (5 pi) du bord de la piscine.
CANADA: Conformément aux exigences CEC, maintenez le boîtier de commande à au moins 3 m (10 pi) du bord de la piscine.
- Brancher le boîtier de commande uniquement à une prise protégée par un disjoncteur différentiel de fuite à la terre (DDFT). Veuillez contacter un électricien certifié si vous ne pouvez pas vérifier que la prise est protégée par un DDFT ou non.
- N'utilisez pas de rallonge pour connecter le boîtier de commande.
- Ne laissez personne nager pendant que le nettoyeur est dans la piscine.
- Le boîtier de commande est résistant hydrorésistant et non hydrofuge. Afin d'éviter toute électrocution, ne jamais submerger le boîtier de commande ou le laisser exposé aux intempéries.

1. Insérez fermement la fiche du cordon d'alimentation (avec le HAUT tourné vers le haut) jusqu'au déclic (Figure 1).

NOTE : Le déclic indique que le cordon d'alimentation est bien branché.

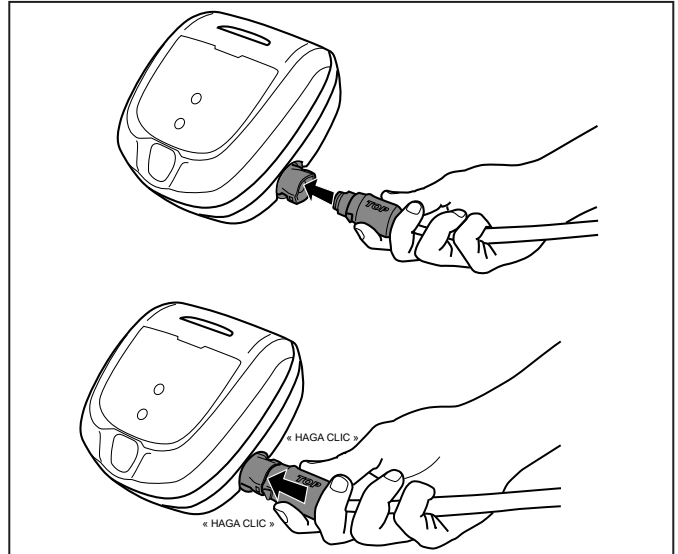

Figure 1. Connecter un câble flottant

NOTE : Pour débrancher, prenez fermement la fiche du cordon d'alimentation de chaque côté, appuyez sur les deux pattes et tirez pour sortir (Figure 2).

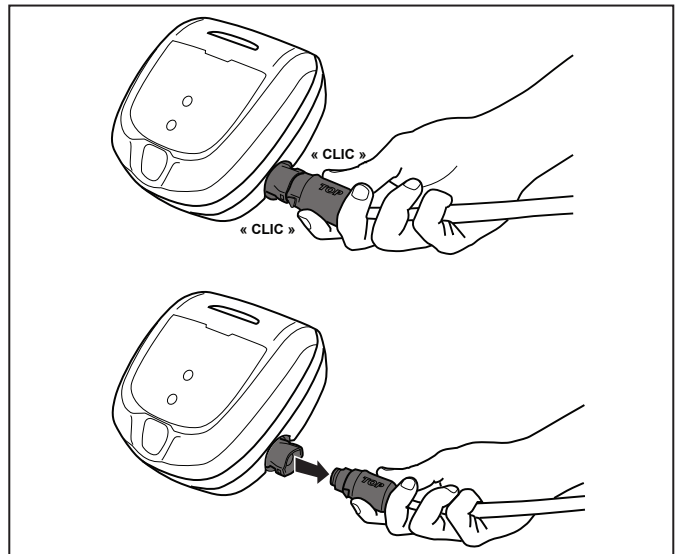

Figure 2. Déconnecter un câble flottant

4 Fonctionnement général du nettoyeur

⚠ MISE EN GARDE

Pour éviter d'endommager le nettoyeur, respectez les consignes suivantes :

- Retirez le nettoyeur de la piscine une fois le cycle de nettoyage terminé.
- Rangez-le à l'abri de la lumière directe du soleil ou des intempéries
- Ne soulevez jamais le robot hors de la piscine par le câble flottant.
- Prenez des précautions supplémentaires lorsque vous sortez le robot de la piscine. Il devient plus lourd lorsqu'il est rempli d'eau.
- Retirez toujours le nettoyeur de la piscine lors de la super chloration ou de l'ajout d'acide.
- Ne manipulez pas le nettoyeur pendant son fonctionnement

IMPORTANT

- Assurez-vous toujours que la tête du nettoyeur est complètement immergée avant de commencer à l'utiliser.
- Nettoyez le panier filtrant après chaque cycle de nettoyage.
- Ne laissez pas votre nettoyeur dans la piscine de manière permanente.
- À la fin de chaque cycle, retirez le nettoyeur de la piscine.
- Commencez par la tête du nettoyeur et démêlez les bobines dans le câble avant de ranger le nettoyeur.

Le robot nettoyeur robotique comprend une fonction de sécurité qui l'arrête automatiquement si le cycle de nettoyage commence, sans être immergé dans l'eau. Pour les piscines équipées d'un coin plage, cette fonction de sécurité est programmée pour mettre l'aspirateur en marche arrière et dans la piscine lorsque la turbine est hors de l'eau.

Installer et immerger le nettoyeur

1. Avec le boîtier de commande branché dans une prise d'alimentation, répartissez le câble flottant sur le pourtour de la piscine jusqu'à atteindre le milieu de la longueur de la piscine.

⚠ AVERTISSEMENT : N'utilisez pas de rallonge

2. Au centre, immergez le nettoyeur dans la piscine et maintenez-le en position verticale pour libérer l'air emprisonné à l'intérieur. (Figure 3).

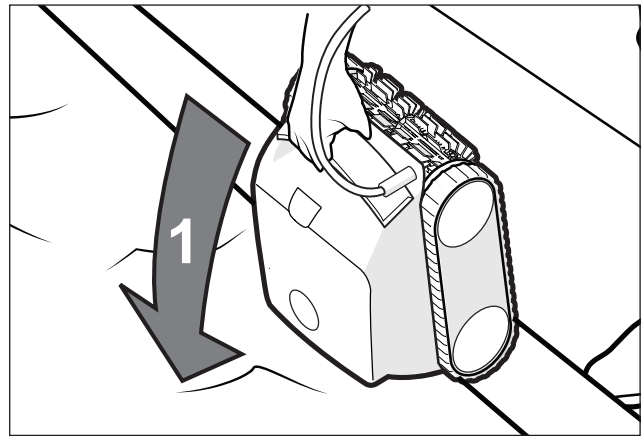

Figure 3. Immerger le nettoyeur verticalement

3. Assurez-vous que l'unité coule au fond de la piscine et ne flotte pas (Figure 4).

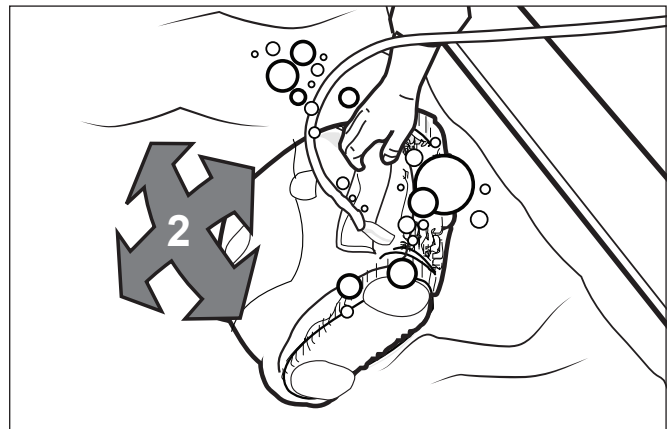

Figure 4. Nettoyeur s'enfonçant au fond de la piscine

4. Placez tout le câble flottant dans l'eau pour permettre un mouvement libre dans votre piscine depuis le point central. Étalez le câble flottant en veillant à ce qu'il ne soit ni plié ni bobiné (Figure 5).

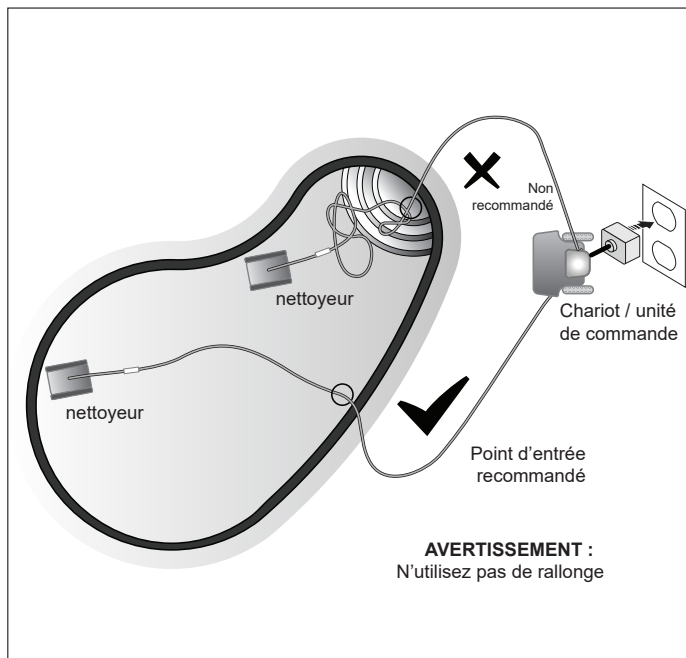

Figure 5. Point d'entrée dans la piscine pour une configuration optimale

Boutons de commande

Le boîtier de commande peut être utilisé pour lancer les fonctions de nettoyage de base et pour connecter l'appareil au Wi-Fi domestique (modèles connectés seulement).

Pour plus d'informations sur la connexion de votre nettoyeur au Wi-Fi, reportez-vous à la section 5, Installation de iAquaLink®.

Démarrer/Arrêter le nettoyage et sélectionner mode de nettoyage

Le mode de nettoyage par défaut est réglé à fond, parois, ligne de flottaison.

Fonctions du bouton



Démarrer/Arrêter le nettoyage



Sélectionner le mode de nettoyage*



Retirer le nettoyeur de la piscine*



Établir la connexion et configuration de la commande iAquaLink®*

*pas disponible sur tous les modèles

Utilisez pour changer le réglage de la surface de nettoyage.*

Basculer entre les modes :



Fond seulement (1 h 30 min)



Fond, parois, ligne de flottaison (2 h 30 min)

Lorsque le nettoyeur est immergé dans l'eau, appuyez sur pour commencer l'opération.

Appuyez sur le bouton de nouveau pour interrompre et annuler un cycle de nettoyage en cours.

*pas disponible sur tous les modèles

Enlèvement de la piscine

Selon le modèle, vous pouvez enlever manuellement le nettoyeur de la piscine ou utiliser la fonction du système de levage.

Pour un enlèvement manuel, tirez délicatement sur le câble de flottaison pour ramener la poignée du nettoyeur à portée de main.

Utilisez la poignée pour soulever le nettoyeur de l'eau et tenez le nettoyeur à la verticale au dessus de la surface de la piscine pour le vider (Figure 6). **Ne soulevez jamais le robot hors de la piscine par le câble flottant.**

Utilisation du système de levage*

Le système de levage est conçu pour aider à récupérer le robot de la piscine. Le système de levage peut être activé à tout moment pendant ou après un cycle de nettoyage.

1. Appuyez sur le bouton pour activer les commandes du nettoyeur.
2. Appuyez sur  sur le boîtier de commande pour commencer la procédure automatisée afin d'amener le nettoyeur à la paroi.

REMARQUE : Pour arrêter la procédure à tout moment, appuyez à nouveau sur le bouton et relâchez-le.
3. Ensuite, MAINTENEZ ENFONCÉ et appuyez sur  pour faire pivoter le nettoyeur.
4. Lorsque le nettoyeur fait face à la paroi de votre choix pour le récupérer, relâchez le bouton.
5. Le nettoyeur avancera et remontera la paroi auquel il fait face. Il va attendre à la ligne d'eau pour être récupéré.

6. Lorsqu'il est à portée de main, retirez le nettoyeur de la piscine en utilisant la poignée. Le nettoyeur expulsera rapidement l'eau, rendant celui-ci plus léger pour faciliter son retrait de la piscine (Figure 6).

REMARQUE : Ne soulevez jamais le robot hors de la piscine par le câble flottant.

**pas disponible sur tous les modèles*

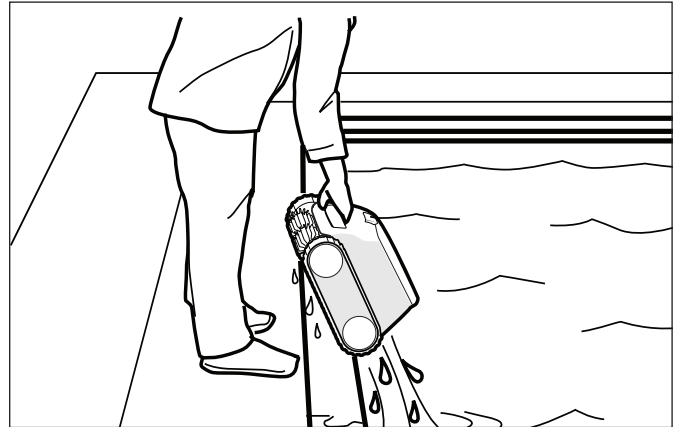

Figure 6. Retirez toujours le nettoyeur en utilisant la poignée

5 Entretien

⚠ AVERTISSEMENT

Pour éviter les décharges électriques et autres dangers pouvant entraîner des blessures permanentes ou la mort, déconnectez (débranchez) le nettoyeur de la source d'alimentation avant de procéder au nettoyage et à l'entretien.

Enchevêtrement du câble

Les enchevêtrements peuvent se produire plus fréquemment lorsque le nettoyeur n'est pas vérifié après chaque cycle de nettoyage. L'installation correcte, l'entretien général et les étapes de dépannage suivantes peuvent aider à éviter les problèmes de câbles.

IMPORTANT

Le câble d'alimentation du nettoyeur peut s'emmêler si la bonne procédure n'est pas suivie après chaque cycle de nettoyage.

NOTE : Placez tout le câble flottant dans l'eau pour permettre un mouvement libre dans votre piscine depuis le point central. Étalez le câble flottant en veillant à ce qu'il ne soit ni plié ni bobiné (Figure 7).

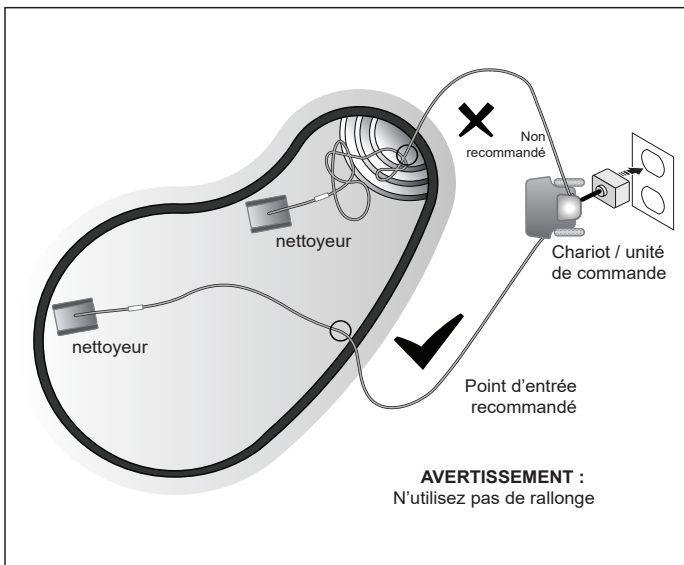

Figure 7. Point d'entrée optimal dans la piscine

Si un enchevêtrement se produit, suivez les étapes suivantes :

1. Retirez le nettoyeur de la piscine. Lorsque le robot est à portée de main, utilisez la poignée pour le sortir de l'eau. Ne soulevez jamais le robot hors de la piscine par le câble flottant.
2. Tenez le robot à la verticale pour l'égoutter (Figure 8).

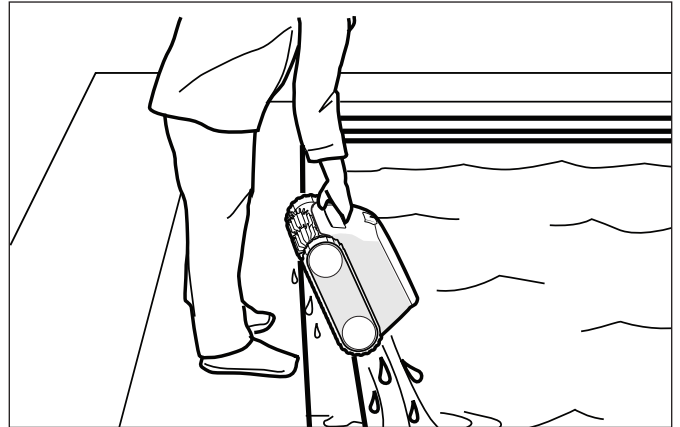

Figure 8. Garder le nettoyeur vertical pour drainer l'eau

3. Débranchez le nettoyeur au niveau du boîtier de commande (Figure 9).

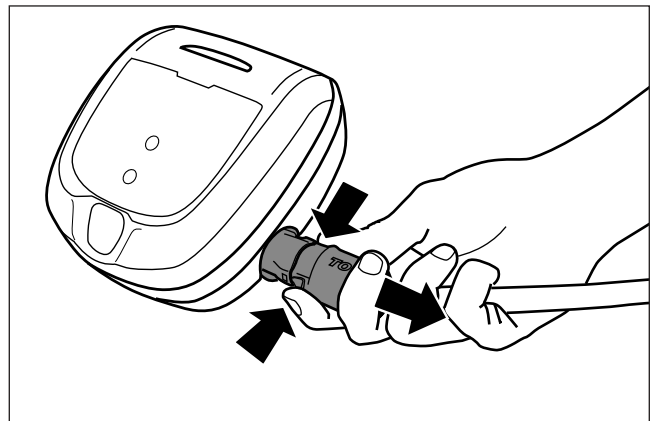

Figure 9. Débrancher

- Retirez le robot de la piscine et démêlez tous les plis du câble d'alimentation. Commencez par la tête du nettoyeur. Posez le câble au soleil pour libérer toute mémoire enchevêtrée (Figure 10).

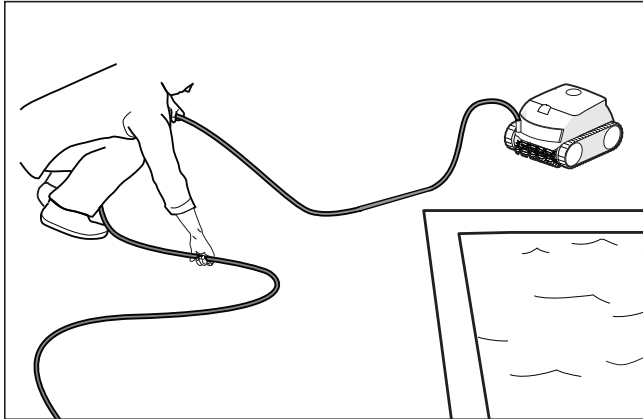

Figure 10. Démêler le câble d'alimentation

Nettoyer le panier filtrant

Le panier filtrant doit être nettoyé à la fin de chaque cycle.

- Retirez le nettoyeur de l'eau et laissez l'eau restante s'écouler.
- Déverrouillez le couvercle du nettoyeur pour accéder au panier filtrant (Figure 11).

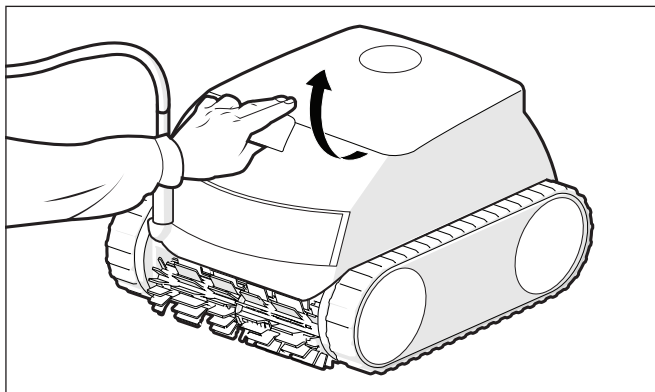

Figure 11. Soulever le couvercle du nettoyeur

- Séparez le panier filtrant du support (Figure 12).

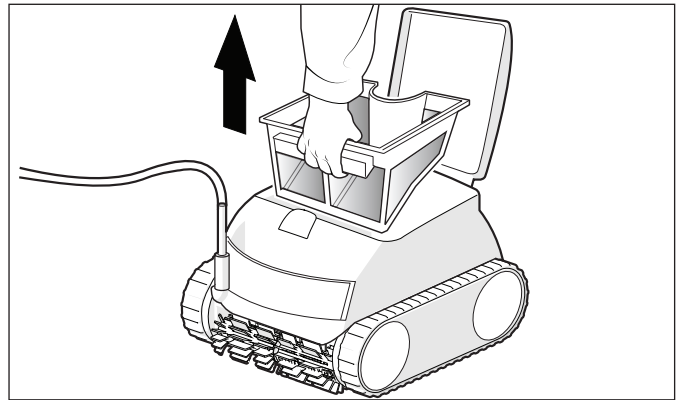

Figure 12. Retirer le panier filtrant

- Videz tous les débris du panier filtrant, puis rincez le panier, le support et le robot nettoyeur à l'aide d'un tuyau, (Figure 13).

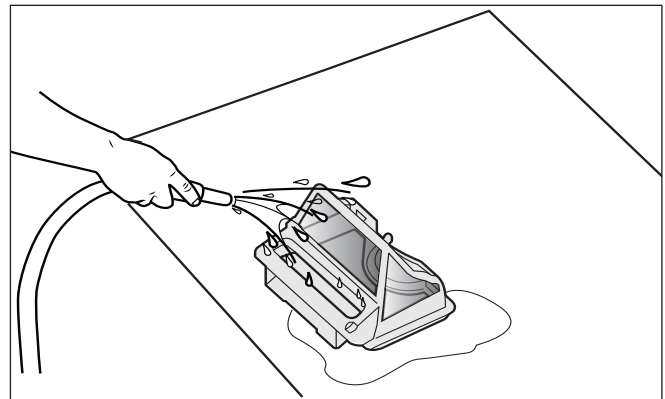

Figure 13. Nettoyer le panier filtrant

REMARQUE : Nettoyez le panier filtrant régulièrement et en profondeur avec de l'eau savonneuse et une brosse à soies souples pour éviter qu'il se bouche.

Ranger le nettoyeur lorsque vous ne l'utilisez pas

Le nettoyeur doit être nettoyé régulièrement avec de l'eau légèrement savonneuse. N'utilisez pas de solvants tels que le trichloréthylène ou ses équivalents. Rincez abondamment le nettoyeur à l'eau claire. Ne laissez pas votre nettoyeur sécher à la lumière directe du soleil.

1. Débranchez le nettoyeur de la source d'alimentation.
2. En commençant par la tête du nettoyeur, démêlez tous les enchevêtrements du câble. Posez le câble au soleil pour libérer toute mémoire enchevêtrée (Voir la figure 14).
3. Enroulez lâchement le câble pour le rangement près du nettoyeur ou sur le crochet du chariot (non disponible sur tous les modèles).
4. Débranchez le câble du boîtier de commande.

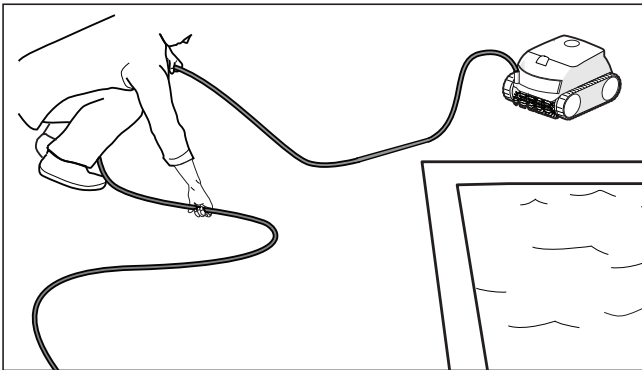

Figure 14. Démêler le câble d'alimentation

Remplacement des pièces d'usure

Remplacement des brosses

Le nettoyeur est équipé de brosses en avec indicateur « d'usure » (Figure 15).

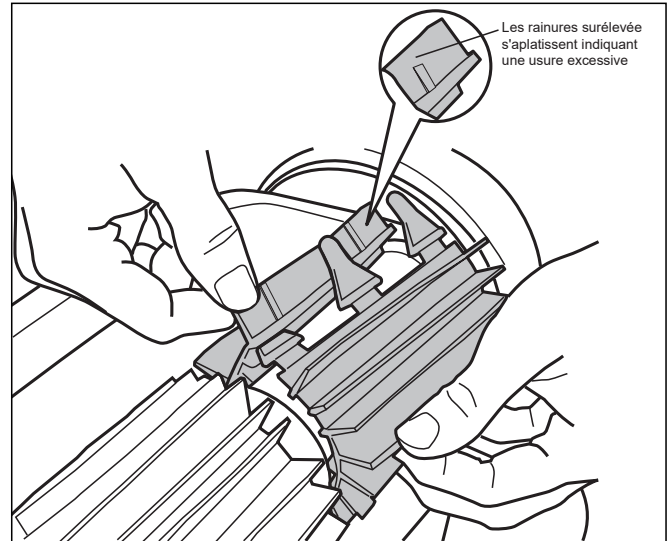

Figure 15. Indicateur de brosse usée

Pour que les performances de nettoyage soient optimales, remplacez les brosses dès que l'un des indicateurs d'usure est atteint (même si l'usure de la lame n'est pas uniforme). Il est recommandé de remplacer les brosses lorsque le caoutchouc est usé jusqu'au sommet de l'indicateur d'usure (ou tous les deux ans, selon la première échéance).

Pour remplacer une brosse usée :

1. Relevez le nettoyeur en position verticale (voir la figure 16).

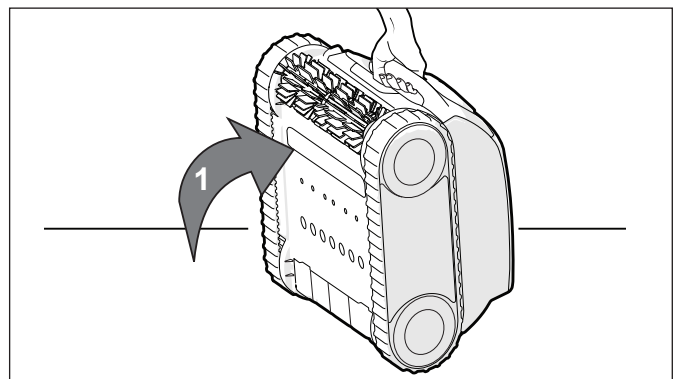

Figure 16. Nettoyeur en position verticale

2. Séparez les bords de la brosse et défaites les languettes. Retirez la brosse usée (voir la figure 17).

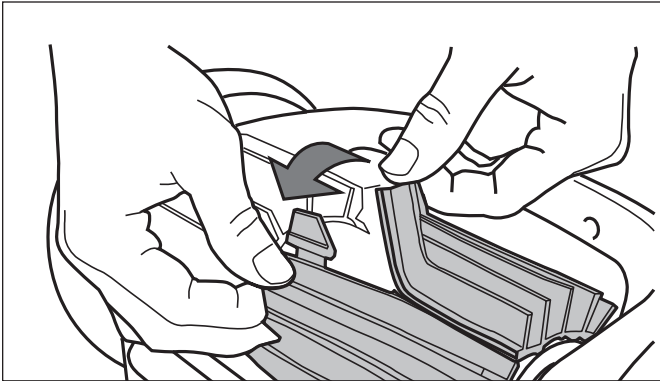

Figure 17. Enlever les onglets de la brosse

3. Placez la brosse neuve sous le rouleau avec les soies vers le bas (voir la figure 18).

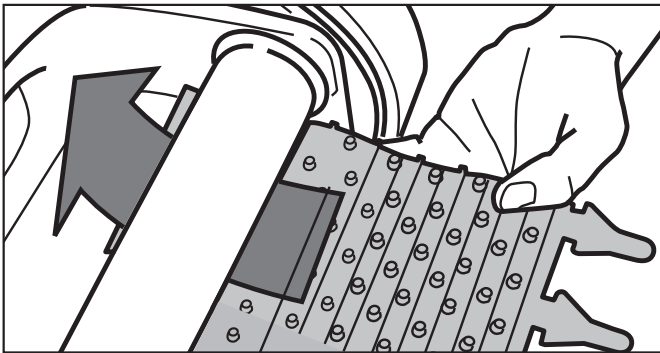

Figure 18. Positionner une brosse neuve sur le rouleau

4. Enfillez chaque languette dans la fente fournie et introduisez-la délicatement jusqu'à ce que le talon sorte de l'autre côté de la fente (Figure 19).

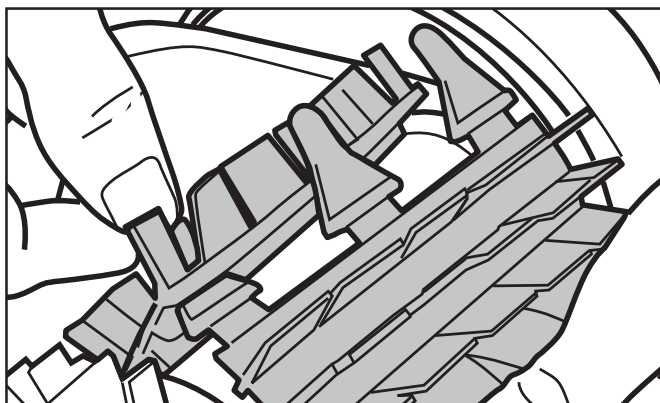

Figure 19. Tirer les onglets à travers chaque fente

5. Utilisez une paire de ciseaux pour couper les languettes à 3/4 pouce du talon, de sorte qu'elles ne soient pas plus hautes que la lame de nettoyage (Figure 20).

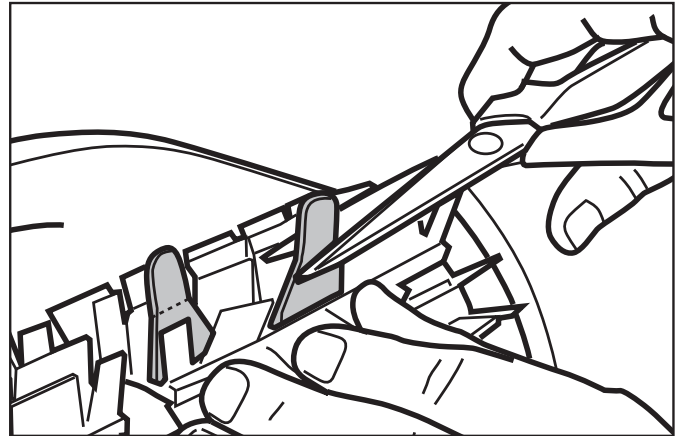

Figure 20. Couper les onglets

6 Installation de iAquaLink® (modèles connectés seulement)



L'application iAquaLink est disponible pour le téléchargement sur l'App Store ou sur Google Play.

Avec iAquaLink Control, vous pouvez vous connecter à votre robot nettoyeur de n'importe où et à tout moment pour accéder aux fonctions et conseils de dépannage. Les fonctionnalités de l'application dépendent du modèle.

Avant de commencer l'installation, assurez-vous d'avoir ce qui suit :

- **IMPORTANT:** Ayez votre mot de passe réseau Wi-Fi disponible.
- Le robot nettoyeur immergé dans la piscine.
- Le boîtier de commande connecté et branché sur une prise DDFT.
- Un appareil intelligent (téléphone ou tablette) avec Wi-Fi et Bluetooth activé
- Un routeur Wi-Fi avec une force de signal suffisante au niveau du boîtier de commande

Télécharger l'application

Installez ou mettez à jour l'application **iAquaLink** à partir de l'App Store ou de Google Play.

Inscription et connexion

Ouvrez l'appli iAquaLink, puis **Sign Up (Adhésion)** or **Log In (Connexion)**.

Remplissez tous les champs obligatoires de la page Configuration du compte et acceptez les conditions générales.

Ajouter au système d'appli mobile

1. Sur la page Mes systèmes, cliquez sur + dans le coin supérieur droit pour ajouter un système.
2. Choisissez « Nettoyeur robotique ». Suivez les instructions de l'appli pour ajouter votre nettoyeur et vous connectez au routeur domestique.
3. Sur le boîtier de commande, appuyez sur



Le voyant Bluetooth  indique l'état :

CLIGNOTANT : recherche de signal

FIXE : jumelé au téléphone

Le voyant du WIFI  indique l'état :

CLIGNOTANT : connecté au routeur

FIXE : connecté à Internet

REMARQUE : Les erreurs lors de la connexion peuvent être le résultat d'une puissance de signal Wi-Fi insuffisante à l'emplacement du boîtier de commande. Si vous ne parvenez pas à déplacer la commande ou le routeur pour améliorer la force du signal, vous aurez peut-être besoin d'un répéteur Wi-Fi pour augmenter la force de votre signal. (Voir la section Dépannage de iAquaLink.)

Un mot de passe incorrect peut également être à l'origine d'une erreur de connexion. Si la puissance du signal au niveau du boîtier de commande est bonne, vérifiez le nom du réseau et les informations d'identification du routeur auquel vous essayez d'accéder.

7 iAquaLink®

Commande

(modèles connectés seulement)

Une fois que vous avez téléchargé l'application iAquaLink et connecté le périphérique au réseau Wi-Fi, l'application iAquaLink vous permet de contrôler le robot nettoyeur de n'importe où, à tout moment. Les fonctions varient dans l'application iAquaLink en fonction du modèle de nettoyeur que vous avez.



⚠ AVERTISSEMENT

N'entrez pas dans la piscine lorsque le nettoyeur robotique est dans l'eau.

Écran d'accueil de la commande iAquaLink®

La fonction et la conception de l'application sont sujettes à des modifications.



Démarrer/Arrêter le nettoyage



Télécommande*



Mode de nettoyage



Système de levage*

*pas disponible sur tous les modèles

Démarrer/Arrêter le nettoyage

La surface de nettoyage par défaut est fond, parois, ligne de flottaison.

1. À partir de l'écran d'accueil ou du boîtier de commande, appuyez sur le bouton Démarrer/Arrêter pour commencer le nettoyage.
2. L'application affiche la durée du cycle en heures et en minutes.
3. Appuyez pour interrompre et annuler un cycle de nettoyage en cours.

Définir le mode de nettoyage

1. Sur l'écran d'accueil, sélectionnez le **Mode nettoyage** pour afficher et sélectionner.

Télécommande*

Utilisez votre appareil mobile comme télécommande.

IMPORTANT : N'utilisez la télécommande que lorsque vous voyez le robot.

1. Sur l'écran principal, sélectionnez l'onglet **Télécommande**.
2. Vous pouvez diriger le nettoyeur à l'aide de la télécommande pour assister lors de la cueillette des débris.

REMARQUE : Si vous rencontrez des délais importants entre la commande de l'application et la réponse du nettoyeur, cela pourrait indiquer un signal Wi-Fi faible ou d'autres problèmes de connectivité qui interfèrent avec l'immédiateté des fonctions de télécommande.

*pas disponible sur tous les modèles

Enlèvement de la piscine

Selon le modèle, vous pouvez enlever manuellement le nettoyeur de la piscine ou utiliser la fonction du système de levage* dans l'application ou sur le boîtier de commande.

Le système de levage est conçu pour aider à récupérer le robot de la piscine. Le système de levage peut être activé à tout moment pendant ou après un cycle de nettoyage.

IMPORTANT : N'utilisez le système de levage que lorsque vous voyez le nettoyeur.

1. À partir de l'écran d'accueil, sélectionnez  **Système de levage** pour entrer la procédure automatisée.
2. Utilisez les commandes **gauche** et **droite** pour faire pivoter le nettoyeur en face de la paroi de votre choix.
3. Appuyez sur l'icône **Système de levage** pour faire monter le nettoyeur sur la paroi auquel il fait face. Le nettoyeur va attendre à la ligne d'eau pour être récupéré.

REMARQUE : Pour arrêter la procédure à tout moment, appuyez à nouveau sur le bouton et relâchez-le.

4. Lorsqu'il est à portée de main, saisissez la poignée de l'appareil et commencez à le sortir de l'eau. Le nettoyeur expulsera rapidement l'eau, rendant celui-ci plus léger pour faciliter son retrait de la piscine.

REMARQUE : Ne soulevez jamais le robot hors de la piscine par le câble flottant.

**pas disponible sur tous les modèles*

Messages d'erreur intégrés dans l'application et dépannage

Si une erreur survient, le nettoyage sera interrompu et l'application affichera un message d'erreur.

Le message affichera :

- Le code d'erreur et le nom
- Une courte description de l'erreur
- Un jeu d'étapes de dépannage pour résoudre l'erreur (si disponible pour ce type d'erreur)

Tapez sur « Effacer erreur » lorsque vous croyez avoir résolu le problème et souhaitez essayer de nouveau ou lorsque vous souhaitez revenir à l'écran d'accueil.





Paramètres du système

Accédez aux paramètres du système en appuyant sur l'icône représentant une roue dentée dans le coin supérieur droit de l'écran de l'application.

8 Guide de dépannage

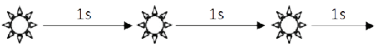
- Si l'indicateur d'état sur le boîtier de commande clignote pour alerter l'utilisateur, suivez les conseils de dépannage recommandés ci-après
- Les alertes à l'utilisateur sont aussi accessibles depuis l'appli iAquaLink® (sur les modèles connectés seulement)

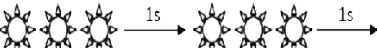
Codes d'erreur

DEL clignotante	In-App Display (selon le modèle)	Solutions
 <p>1 clignotement / pause 1 seconde</p>	Communication	<ul style="list-style-type: none"> • Débranchez et rebranchez le nettoyeur. • Vérifiez que le câble est bien connecté au boîtier de commande. • Vérifiez que rien n'interfère avec la zone de connexion du câble. • Si cela ne résout pas le problème, contactez votre revendeur local pour une revue de diagnostic ou appelez le service clientèle.
 <p>2 clignotements / pause 1 seconde</p>	Moteur de traction droite Moteur de traction gauche Consommation du moteur de traction droite Consommation du moteur de traction gauche	<ul style="list-style-type: none"> • Vérifiez qu'il n'y a pas de débris ni de câble qui empêchent les brosses ou les chenilles de tourner librement. • Vérifiez que rien n'interfère avec la zone de connexion du câble. • Tourner la chenille d'un quart de tour dans le même sens jusqu'à ce qu'elle tourne librement • Si cela ne résout pas le problème, contactez votre revendeur local pour une revue de diagnostic ou appelez le service clientèle.
 <p>3 clignotements / pause 1 seconde</p>	Nettoyeur hors de l'eau	<ul style="list-style-type: none"> • Arrêtez le nettoyeur. • Nettoyez soigneusement le filtre. • Remettez dans l'eau, en secouant pour libérer les bulles d'air. • Redémarrez le cycle. • Si cela ne résout pas le problème, contactez votre revendeur local pour une revue de diagnostic ou appelez le service clientèle.
	Moteur de pompe Consommation du moteur de la pompe	<ul style="list-style-type: none"> • Vérifiez qu'il n'y a pas de débris ou de cheveux dans l'hélice. • Nettoyez soigneusement le filtre. • Si cela ne résout pas le problème, contactez votre revendeur local pour une revue de diagnostic ou appelez le service clientèle.
Modèles à contrôle iAquaLink seulement		
 <p>5 clignotements / pause 1 seconde</p>	La mise à jour du logiciel a échoué ou est incomplète.	<ul style="list-style-type: none"> • Débranchez et reconnectez le boîtier de commande pour redémarrer la mise à jour. • Si cela ne résout pas le problème, contactez votre revendeur local pour une revue de diagnostic ou appelez le service clientèle.
 <p>Clignotement rapide</p>	Mise à jour en cours	<ul style="list-style-type: none"> • Attendez que la mise à jour soit terminée. • Ne pas débrancher le câble d'alimentation du nettoyeur pendant la mise à jour.
S.O.	Erreur de connexion	<ul style="list-style-type: none"> • Vérifiez l'état des DEL Bluetooth/Wi-Fi sur le boîtier de commande.
S.O.	Un point rouge apparaît dans la liste de « Mes systèmes »	<ul style="list-style-type: none"> • Le robot n'est pas branché ou est déconnecté du réseau Wi-Fi domestique. • Si le point est rouge lorsque le boîtier de commande est branché et si les icônes Bluetooth/Wi-Fi sont allumées, actualisez l'écran (en glissant vers le bas). • Si le point est vert : le robot est prêt à être utilisé.

Suppression d'un code d'erreur

Utilisation du boîtier de commande :

- Après avoir suivi les solutions de dépannage, appuyez sur une touche pour supprimer le code d'erreur (sauf sur le bouton ).

Depuis l'application iAqualink® (modèles connectés seulement) :

- Après avoir suivi les solutions de dépannage, appuyez sur **Effacer l'erreur**.

Guide de dépannage général

La liste suivante fournit des astuces utiles pour résoudre les problèmes courants liés à l'utilisation du nettoyeur.

Problème d'utilisateur	Cause possible	Solution suggérée
Le nettoyeur ne reste pas sur la surface de la piscine ou flotte trop.	Il y a de l'air emprisonné à l'intérieur du boîtier du nettoyeur.	Retirer le nettoyeur de la piscine et immerger de nouveau (voir <i>Installation et immersion du nettoyeur</i>).
	Le panier filtrant est plein ou sale.	Jetez les débris et nettoyez soigneusement le panier filtrant avec un savon doux et une brosse douce. Puis immergez de nouveau le nettoyeur (voir <i>Nettoyer le panier filtrant</i>).
Le nettoyeur n'escalade pas les parois.	Le panier filtrant est plein ou sale.	Jetez les débris et nettoyez soigneusement le panier filtrant avec un savon doux et une brosse douce. Puis immergez de nouveau le nettoyeur (voir <i>Nettoyer le panier filtrant</i>).
	Confirmer la composition chimique appropriée de l'eau de la piscine	Parlez à votre professionnel du service piscine. Ne laissez pas le nettoyeur dans la piscine pendant les traitements chimiques.
Le nettoyeur ne bouge pas	Pas connecté à l'électricité.	La prise à laquelle le boîtier de commande est connecté ne fournit pas d'énergie électrique. Vérifiez que la prise à laquelle le boîtier de commande est connecté reçoit de l'électricité.
	Le cycle n'a pas commencé.	Appuyez sur le bouton Démarrer pour lancer un cycle de nettoyage.
	Réinitialisation nécessaire	Débranchez l'appareil et reconnectez-le après 20 secondes. Si le problème n'est pas résolu, contactez votre revendeur local pour demander une révision du diagnostic ou contactez le support technique au 1 800 822-7933.
Câble enchevêtré dans la piscine.	Le câble ne se déroule pas uniformément dans l'eau	Vérifiez que le câble flottant pénètre dans l'eau près du milieu de la longueur de la piscine. Déroulez soigneusement tout le câble flottant, en veillant à ce qu'il ne plie pas ni ne s'emmêle. Veillez à ce que le câble n'est pas enroulé ou embobiné trop serré pour le rangement. Si le problème persiste, étendez le câble tout droit au soleil pour le détendre et éliminer les entortillements. Suivez la procédure sous <i>Enchevêtrement du câble</i> pour éviter et corriger l'enchevêtrement du câble.
Le nettoyeur ne nettoie pas efficacement la piscine.	Le panier filtrant est plein ou sale.	Jetez les débris et nettoyez soigneusement le panier filtrant avec un savon doux et une brosse douce. Ensuite, ré-immmergez le nettoyeur (voir : <i>Nettoyer le panier filtrant</i>).
	Les brosses sont usées.	Vérifiez le ou les indicateur(s) d'usure. Contactez le concessionnaire de votre région pour des pièces de rechange.
	Le câble est trop emmêlé.	Démêlez le cordon torsadé et placez-le au soleil pour réduire la mémoire. (Voir : <i>Enchevêtrement du câble</i> .)

iAquaLink® Dépannage (non disponible sur tous les modèles)

Ces informations peuvent aider à résoudre les problèmes de connexion et de configuration entre l'application iAquaLink et le nettoyeur.

Fonctionnement

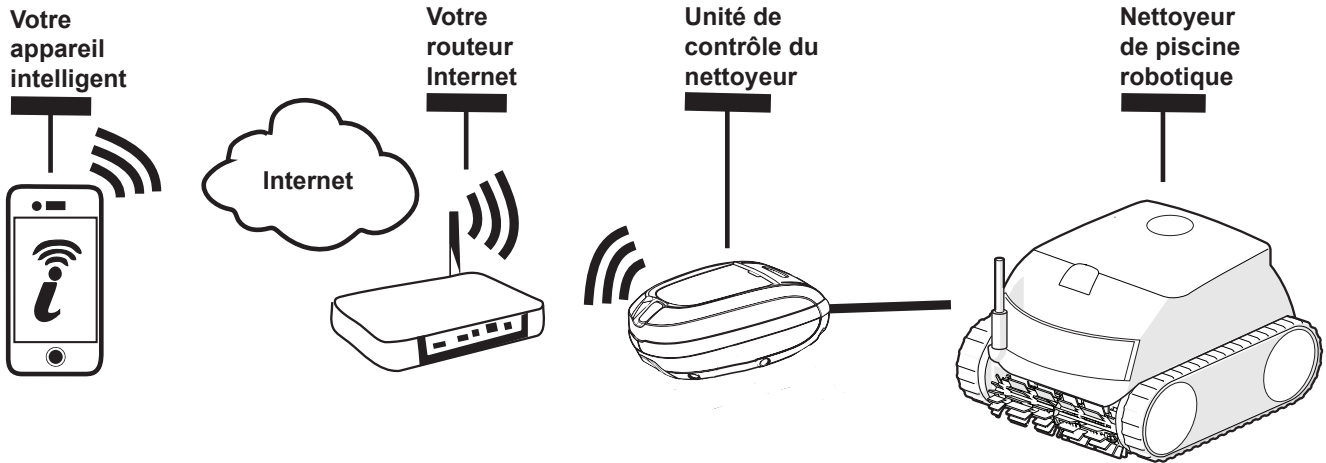

Comment se connecter :

Vous devez vous connecter au routeur domestique (réseau) en établissant d'abord une connexion directe entre le boîtier de commande et votre appareil intelligent. (Voir : *Configurer le système.*)

IMPORTANT : Il est recommandé de placer le boîtier de commande aussi près que possible du routeur domestique. N'utilisez pas de rallonge.

Dépannage commun d'iAquaLink®

N'oubliez pas que si vous obtenez un nouveau routeur Wi-Fi, réinitialisez les paramètres par défaut de votre routeur Wi-Fi actuel ou changez simplement le mot de passe de votre réseau Wi-Fi, vous devrez rétablir la connexion entre votre nettoyeur et le routeur. (Voir : *Configurer le système.*)

Problème d'utilisateur	Cause possible	Solution suggérée
Toutes les lumières sont éteintes	Lumière du soleil éblouissante	Protégez les lumières pour bloquer la lumière du soleil et vérifiez à nouveau si les lumières sont allumées.
	Le boîtier de commande est débranché.	Branchez le boîtier de commande. (Voir : <i>Se brancher à une source d'alimentation.</i>)
	Panne de courant.	Vérifiez que le disjoncteur est allumé et que l'électricité est fournie à la prise.
	Connexion Internet perdue.	Vérifiez la connexion Internet - Le réseau est peut-être en panne.
Le Wi-Fi est désactivé	Le routeur est éteint.	Allumez le routeur.
	Le mot de passe du routeur a été modifié.	Réinitialiser le routeur avec un nouveau mot de passe.
Le voyant Wi-Fi clignote	Connexion Internet perdue	Vérifiez la connexion Internet - Le réseau est peut-être en panne.
	Le boîtier de commande est trop loin du routeur domestique	Replacer le boîtier de commande aussi près que possible du routeur domestique. (Voir : <i>Installez et immergez le nettoyeur</i>) N'utilisez pas de rallonge.
	Signal Wi-Fi faible	<ul style="list-style-type: none"> Vérifiez que le signal Wi-Fi est suffisamment puissant. Avec un ordinateur portable Windows, accédez à Connexions réseau dans le Panneau de configuration. Vérifiez l'indicateur d'intensité du signal sous l'icône de connexion réseau sans fil en vous tenant debout près du boîtier de commande. Avec un appareil intelligent, recherchez, téléchargez et utilisez une application permettant de vérifier la force du signal tout en vous tenant debout près du boîtier de commande. Si le signal Wi-Fi est faible, envisagez d'installer un répéteur Wi-Fi.
	Problème de connectivité avec le Wi-Fi local ou la connexion au serveur	Contactez votre fournisseur local de service internet. <ul style="list-style-type: none"> Débranchez votre boîtier de commande et attendez 10 secondes. Rebranchez le boîtier et voyez si les lumières s'allument. Vérifiez la connexion Internet - Le réseau est peut-être en panne.
L'indicateur d'état clignote continuellement	Mise à jour de l'antenne du micrologiciel en cours.	Attendez que la mise à jour soit terminée et que le clignotement arrête. Ne pas débrancher le câble d'alimentation du nettoyeur pendant la mise à jour.
La DEL d'alimentation clignote rapidement	Mise à jour du micrologiciel en cours	Attendez que le clignotement s'arrête, indiquant la disponibilité d'une mise à jour. Ne débranchez pas le courant pendant une mise à jour.

Zodiac Pool Systems LLC

2882 Whiptail Loop # 100, Carlsbad, CA 92010
1.800.822.7933 | www.PolarisPool.com

Zodiac Pool Systems Canada, Inc.

2-3365 Mainway
Burlington, ON • Canada L7M 1A6
1.888.647.4004 | www.ZodiacPoolSystems.ca

©2020 Zodiac Pool Systems LLC. Tous droits réservés.

Toutes les autres marques sont la propriété de leurs propriétaires respectifs.

Apple et le logo Apple sont des marques de commerce de Apple, Inc., enregistrés aux É.-U. et dans d'autres pays. Apple Store est la marque de service de Apple, Inc., enregistrée aux É.-U. et dans d'autres pays. Google Play et le logo Google Play sont des marques de commerce de Google LLC.

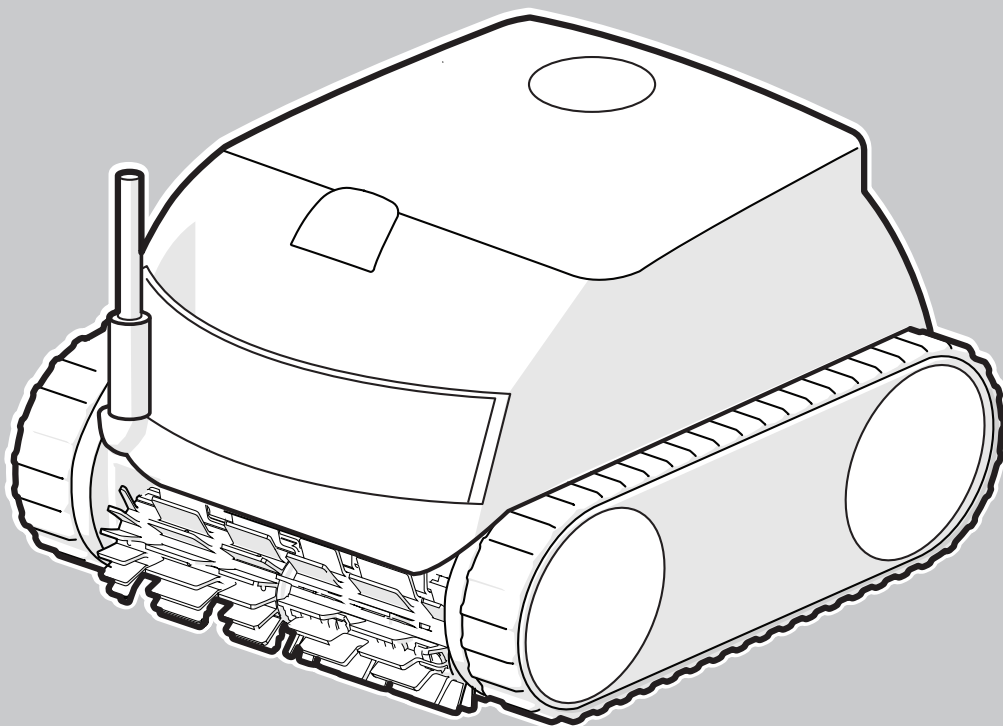

TIPO EN27---
TIPO EN37---

Robot limpiador de piscina

Manual del propietario

ESPAÑOL

ADVERTENCIA

PARA SU SEGURIDAD - Fuera de la limpieza y el mantenimiento de rutina descritos en este manual, el servicio técnico de este producto debe estar a cargo de un técnico en piscinas calificado y matriculado para trabajar con equipamientos para piscinas en la jurisdicción en la que se instalará el producto, donde existan tales requisitos estatales o locales. En caso de que no existan tales requisitos estatales o locales, la persona que realiza el mantenimiento debe ser un profesional y contar con experiencia suficiente en instalación y mantenimiento de equipamientos para piscinas, para que todas las instrucciones de este manual se puedan seguir con exactitud. Una instalación u operación incorrectas pueden anular la garantía.

Declaración de la FCC

Este dispositivo cumple con el Apartado 15 de las Normas de la FCC y el estándar RSS exento de licencia IC. El funcionamiento está sujeto a las dos condiciones siguientes: (1) este dispositivo no debe ocasionar interferencias perjudiciales y (2) este dispositivo debe aceptar cualquier interferencia recibida, incluidas las interferencias que pudieran producir funcionamiento no deseado.

NOTA: Este equipo se probó y se determinó que cumple con los límites de dispositivo digital de Clase B, en conformidad con la parte 15 de las reglas de la FCC. Estos límites están diseñados para proporcionar una protección razonable contra las interferencias nocivas en una instalación residencial. Este equipo genera, utiliza y puede irradiar energía de radiofrecuencia y, si no se instala y se utiliza de acuerdo con las instrucciones, puede causar una interferencia perjudicial en las comunicaciones de radio. Sin embargo, no se garantiza que no habrá interferencias en una instalación en particular. En caso de que este equipo ocasione una interferencia perjudicial en la recepción de radio o televisión, lo que puede determinarse apagando y encendiendo el equipo, se recomienda al usuario intentar corregir la interferencia mediante una o más de las siguientes medidas:

- Reoriente o cambie la ubicación de la antena receptora.
- Aumente la distancia entre el equipo y el receptor.
- Conecte el equipo a una fuente de electricidad que no esté en el mismo circuito en el que está conectado el receptor.
- Solicite ayuda al vendedor o a un técnico experto en radio y TV.

PRECAUCIÓN

Cualquier cambio o modificación no aprobado expresamente por la parte responsable del cumplimiento puede anular el permiso del usuario para operar el equipo.

NOTA: Este dispositivo cumple con los límites de exposición a la radiación RF establecidos por la FCC y la IC para la población general. Este dispositivo debe instalarse a una distancia mínima de 20 cm de toda persona y no debe ubicarse en el mismo lugar u operarse de manera conjunta con cualquier otra antena o transmisor.

Este dispositivo contiene transmisores/receptores exentos de licencia que cumplen con los estándares RSS exentos de licencia de Innovación, Ciencia y Desarrollo Económico de Canadá. El funcionamiento está sujeto a las siguientes dos condiciones: (1) Este dispositivo no puede causar interferencias. (2) Este dispositivo debe aceptar cualquier interferencia, incluidas las que puedan causar un funcionamiento no deseado.

GRACIAS POR LA COMPRA DE ESTE ROBOT LIMPIADOR DE PISCINA.
EL ROBOT LIMPIADOR FUE DISEÑADO Y FABRICADO PARA SER DE FÁCIL INSTALACIÓN Y PROPORCIONAR UN FUNCIONAMIENTO CON POCO MANTENIMIENTO. ANTES DE INSTALAR SU NUEVO LIMPIADOR, REALICE LOS SIGUIENTES PASOS:

- 1) Complete y envíe la tarjeta de garantía.
- 2) Registre la información de su compra en los espacios siguientes.
- 3) Adjunte la factura (o una copia) en esta página.

Estos pasos le permitirán asegurarse el servicio de garantía del sistema, si fuera necesario. Si fuera necesario el servicio, póngase en contacto con su vendedor. Si el vendedor no presta servicio de garantía, llame a nuestro departamento de soporte técnico al 1-800-822-7933.

REGISTRE LOS DATOS DEL LIMPIADOR AQUÍ:

Fecha de compra _____ Comprado a _____ Número de serie: _____
(Situado en la cabeza del robot)

Ciudad _____ Estado/Provincia _____ Código postal _____

Contenido

1	Instrucciones importantes de seguridad.	44	6	Instalación de iAquaLink®	54
2	Especificaciones del limpiador	45		Descarga de la aplicación	54
	Especificaciones técnicas	45		Registro e inicio de sesión	54
3	Primeros pasos	46		Forma de agregar el sistema de la aplicación móvil	54
	Contenido	46	7	Control de iAquaLink®	55
	Conexión a una fuente de alimentación	46		Pantalla inicial de control de iAquaLink®	55
4	Funcionamiento general del limpiador	47		Inicio/Parada de la limpieza	55
	Instalación e inmersión del limpiador	47		Establecimiento del modo de limpieza	55
	Botones de la caja de Control	48		Control remoto*	55
	Inicio y parada de la limpieza y selección del modo de limpieza	48		Remoción de la piscina	56
	Remoción de la piscina	49		Mensajes de error de la aplicación y resolución de problemas	56
	Uso de Lift System*	49		Ajustes del sistema	56
5	Mantenimiento	50	8	Resolución de problemas	57
	Enredo del cable	50		Códigos de error	57
	Limpieza del cartucho del filtro	51		Resolución de problemas generales	58
	Almacenamiento del limpiador cuando no se utiliza	52		Resolución de problemas de iAquaLink®	59
	Reemplazo de piezas de desgaste	52		Resolución de problemas comunes de iAquaLink®	60

*no disponible en todos los modelos

1 Instrucciones importantes de seguridad

Lea todo el manual antes de instalar el nuevo robot limpiador de piscina. El limpiador debe ser instalado y operado tal como se especifica.

⚠ ADVERTENCIA

El incumplimiento de las advertencias aquí indicadas puede resultar en lesiones permanentes, electrocución o muerte.

PREVENCIÓN DE DESCARGAS ELÉCTRICAS

Para reducir el riesgo de descargas eléctricas:

- Conecte la unidad a un receptáculo protegido con un interruptor de circuito por falla a tierra (GFCI). El receptáculo GFCI debe probarse con regularidad y lo debe proporcionar un instalador calificado. Para probar el GFCI, presione el botón de prueba. El GFCI debe interrumpir la energía. Presione el botón Reset (Restablecer). La energía debería restablecerse. Si el GFCI no funciona de esta forma, significa que tiene algún defecto. Si el GFCI interrumpe la alimentación a la bomba sin que se presione el botón de prueba, significa que existe una descarga a tierra, lo que a su vez indica la posibilidad de descargas eléctricas. No utilice este producto. Desconecte el limpiador y solicite a un representante de servicio calificado que solucione el problema antes de utilizarlo.
- Según el Código Eléctrico Nacional® (NEC®) de los Estados Unidos, se debe mantener la caja de control como mínimo a 5 pies del borde del agua (piscina/hidromasaje). En Canadá, el Código Eléctrico Canadiense (CEC) requiere que se mantenga una distancia mínima de 10 pies (3 m) entre el borde de la piscina y la caja de control. Nunca sumerja la caja de control.
- No ingrese en la piscina cuando el limpiador esté en el agua.
- No entierre el cable. Ubique el cable de manera tal que cortadoras de césped, podadoras u otros equipos no puedan dañarlo.
- Para reducir el riesgo de descarga eléctrica, no utilice el robot limpiador ni la caja de control si el cable está gastado o dañado. Comuníquese inmediatamente con el soporte técnico de Zodiac Pool Systems LLC para obtener un servicio adecuado y el reemplazo del cable dañado.
- Doble aislamiento: para estar constantemente protegido contra posibles descargas eléctricas, solo utilice piezas de repuesto idénticas al realizar el mantenimiento. No intente reparar el robot limpiador, a caja de control, el cable de alimentación ni el cable flotante.
- NUNCA ABRA LA UNIDAD DE CONTROL.
- NO UTILICE CABLES PROLONGADORES PARA CONECTAR LA UNIDAD A UN SUMINISTRO ELÉCTRICO; PROPORCIONE UN TOMACORRIENTE GFCI CORRECTAMENTE UBICADO. LA CAJA DE CONTROL DEBE ESTAR CONECTADA A LA CAJA DEL TOMACORRIENTE GFCI.

EVITE LESIONES A NIÑOS Y AHOGAMIENTO

- Para reducir el riesgo de lesiones, no permita que los niños operen este producto.
- No permita que ninguna persona, especialmente niños pequeños, se siente, pise, se apoye o trepe en los equipos instalados como parte del sistema de operación de la piscina.

⚠ PRECAUCIÓN

El incumplimiento de estas advertencias puede ocasionar daños a los equipos de la piscina o lesiones personales.

- El limpiador debe ser instalado y operado tal como se especifica.
- Este producto está diseñado para el uso en piscinas instaladas de forma permanente. No use este producto con piscinas portátiles. Las piscinas permanentes están construidas dentro del suelo o sobre él, o en un edificio de tal manera que no se pueden desmontar para su almacenamiento. Las piscinas portátiles están construidas de manera que pueden ser fácilmente desmontadas para su almacenamiento y pueden volver a montarse en su estado original.
- Limpie el cartucho del filtro del limpiador después de cada uso.
- No utilice el producto en su piscina si la temperatura del agua es superior a 95 °F (35 °C) o inferior a 55 °F (13 °C).

USO DEL ROBOT LIMPIADOR EN PISCINAS CON REVESTIMIENTO DE VINILO

- Ciertos patrones de revestimiento de vinilo son particularmente propensos a desgastarse rápido a nivel superficial o a la rotura del patrón provocada por objetos que entran en contacto con la superficie del vinilo, como cepillos para piscina, juguetes para piscina, flotadores, fuentes, dosificadores de cloro y limpiadores automáticos de piscinas. Algunos patrones de revestimiento de vinilo pueden rayarse o desgastarse severamente por acción del simple contacto de la superficie con un cepillo para piscina. La tinta del patrón también puede desprenderse durante el proceso de instalación, o cuando entra en contacto con objetos en la piscina. Zodiac Pool Systems LLC no es responsable por roturas, abrasiones o marcas del patrón en revestimientos de vinilo, y la garantía limitada no las cubre.

GUARDE ESTAS INSTRUCCIONES

2 Especificaciones del limpiador

Especificaciones técnicas

Las especificaciones generales del limpiador son las siguientes:

Voltaje de suministro de la caja de control	100-125 V CA, 60 Hz
Voltaje de suministro	30 V CC
Carga instalada	150 W máx.

El limpiador es un producto con doble aislamiento. Un dispositivo eléctrico de doble aislamiento, debido a su diseño, no requiere una conexión a tierra de seguridad. El requisito básico del doble aislamiento es que ninguna falla pueda dejar expuestos voltajes peligrosos que puedan provocar una descarga eléctrica y que esto se logre sin recurrir a una cubierta de metal conectada a tierra (masa). Esto se logra con dos (2) capas de material aislante alrededor de las partes vivas o con aislamiento reforzado. Por lo tanto, los dispositivos contruidos con doble aislamiento, como este limpiador, no utilizan cable ni enchufe con puesta a tierra (tres patas).

3 Primeros pasos

Español

Contenido

El embalaje debe contener los siguientes artículos:

- Robot limpiador y cable flotante
- Caja de control
- Carrito de transporte y almacenamiento (no disponible con todos los modelos)

Conexión a una fuente de alimentación

⚠ ADVERTENCIA

El incumplimiento de las advertencias aquí indicadas puede resultar en lesiones permanentes, electrocución o ahogamiento.

PREVENCIÓN DE DESCARGAS ELÉCTRICAS

- **EE. UU.:** Según los requisitos de NEC®, mantenga la caja de control por lo menos a 5 pies (1.5 m) del borde de la piscina. **CANADÁ:** Según los requisitos de CEC, mantenga la caja de control por lo menos a 10 pies (3 m) del borde de la piscina.
- Conecte la caja de control únicamente a un receptáculo protegido por un interruptor de circuito por falla a tierra (GFCI). Contacte a un electricista matriculado si no puede verificar que el receptáculo esté protegido por un GFCI.
- No utilice un cable prolongador para conectar la caja de control.
- No permita que nadie nade mientras el limpiador se encuentra en la piscina.
- La caja de control es resistente al agua, no es a prueba de agua. Para prevenir electrocución, nunca sumerja la caja de control ni la deje expuesta a climas adversos.

1. Inserte firmemente el conector del cable de alimentación (con la palabra TOP hacia arriba) hasta oír un “clic” (Figura 1).

NOTA: El “clic” indica que el cable de alimentación se conectó correctamente.



Figura 1. Conecte el cable de alimentación

NOTA: Para desconectarlo, sujete con firmeza el conector del cable de alimentación por los lados, presione las dos lengüetas y retírelas hacia afuera (Figura 2).

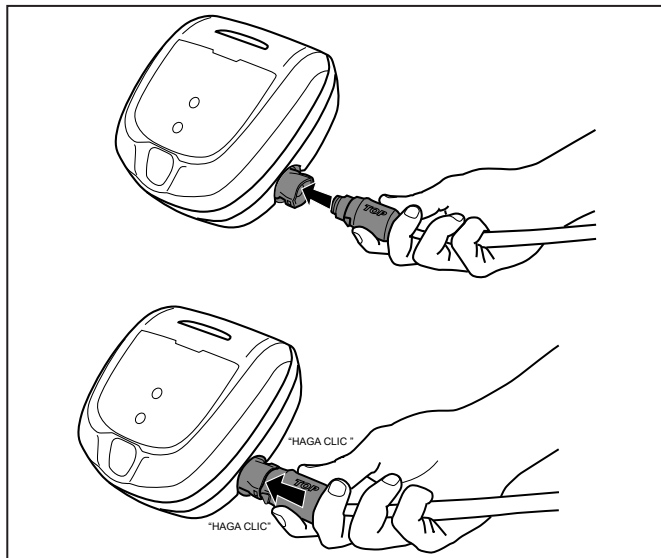

Figura 2. Desconecte el cable de alimentación

4 Funcionamiento general del limpiador

⚠ PRECAUCIÓN

Para evitar daños al limpiador, cumpla con las siguientes pautas:

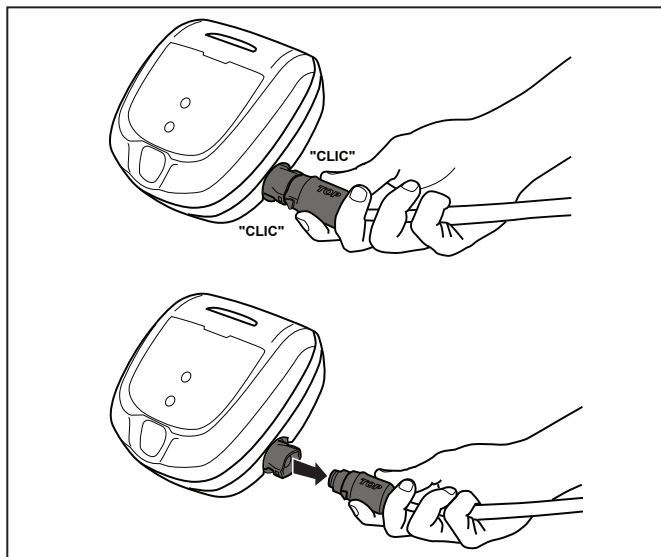
- Retire el limpiador de la piscina después de completado el ciclo de limpieza.
- Almacene el limpiador lejos de la luz solar o climas adversos.
- Nunca retire el limpiador de la piscina tomándolo del cable flotante.
- Tenga especial cuidado cuando retire el limpiador de la piscina. Se vuelve más pesado cuando está lleno de agua.
- Siempre retire el limpiador de la piscina cuando realice una cloración fuerte o agregue ácido.
- No manipule el limpiador cuando está en funcionamiento.

IMPORTANTE

- Siempre sumerja por completo la cabeza del limpiador antes de comenzar la operación.
- Limpie el cartucho del filtro después de cada ciclo de limpieza.
- No deje el limpiador en la piscina de forma permanente.
- Al finalizar cada ciclo, retire el limpiador de la piscina.
- Comience por el extremo de la cabeza del limpiador y desenrede el cable antes de almacenar el limpiador.

El robot limpiador incluye una función de seguridad que detiene automáticamente el limpiador si se inicia un ciclo de limpieza con el equipo fuera del agua. Para piscinas que cuentan con un área de poca profundidad, esta función de seguridad está programada para que el limpiador se mueva hacia atrás y regrese a la piscina cuando el impulsor se encuentre fuera del agua.

Instalación e inmersión del limpiador

1. Con la caja de control conectada a un tomacorriente, extienda el cable flotante por la terraza de la piscina hasta alcanzar la mitad del largo de la piscina.

⚠ **ADVERTENCIA:** No utilice un cable prolongador

2. En el punto medio, sumerja el limpiador en la piscina y sosténgalo en posición vertical para liberar el aire atrapado. (Figura 3).



Figura 3. Sumerja el limpiador en posición vertical

3. Compruebe que la unidad se hunda hasta el fondo de la piscina y no flote (Figura 4).

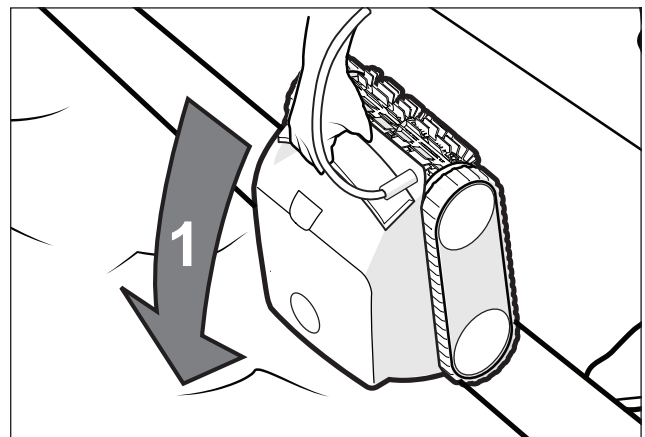

Figura 4. Sumerja el limpiador hasta el fondo de la piscina

4. Coloque todo el cable flotante en el agua para permitir el libre movimiento en la piscina desde el punto medio. Extienda el cable flotante y compruebe que no esté enredado o retorcido (Figura 5).

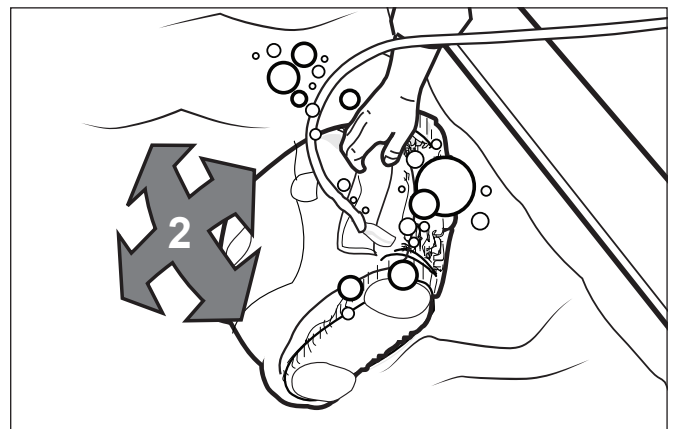

Figura 5. Punto de ingreso a la piscina para una trayectoria óptima

Botones de la caja de control

La caja de control puede ser utilizada para iniciar funciones de limpieza básicas y para conectar el dispositivo a la red de Wi Fi del hogar (solo los modelos conectados).

Para obtener más información acerca de la conexión del limpiador a la red Wi Fi (modelos conectados), consulte la sección 5, Instalación de iAquaLink®.

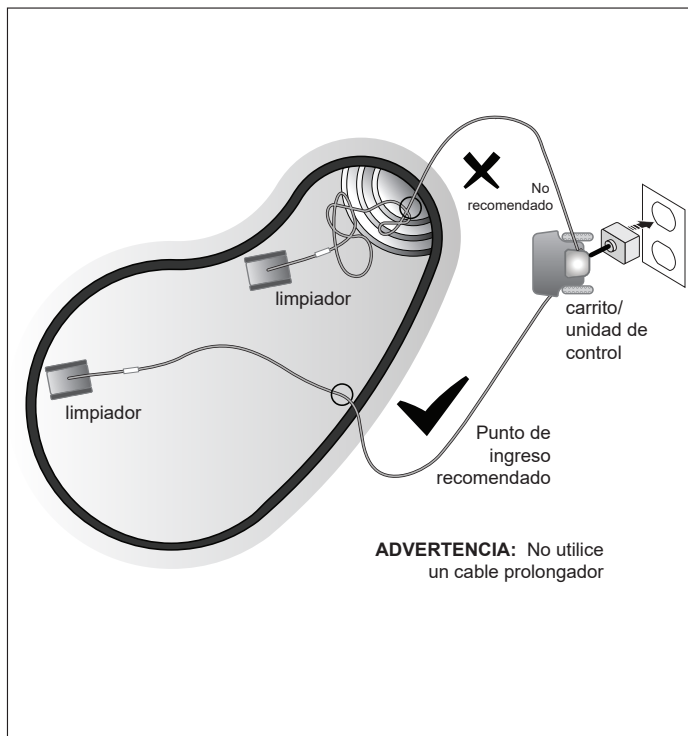
Inicio y parada de la limpieza y selección del modo de limpieza

El modo de limpieza predeterminado de fábrica es piso, pared y línea del nivel del agua.

Utilice  para modificar los ajustes de superficie de limpieza.*

Alterne entre los siguientes modos:

 Solo piso (1 hora 30 minutos)

 Piso, pared y línea del nivel del agua (2 horas 30 minutos)

Con el limpiador sumergido en el agua, presione  para comenzar la operación.

Presione nuevamente para interrumpir y cancelar un ciclo de limpieza en curso.

**no disponible en todos los modelos*

Funciones de los botones



Inicio/Parada de la limpieza



Selección del modo de limpieza*



Remoción del limpiador de la piscina*



Inicio de la conexión y configuración del control iAquaLink®*

**no disponible en todos los modelos*

Remoción de la piscina

Según el modelo, puede retirar manualmente el limpiador de la piscina o usar la función Lift System (Sistema de elevación).

Para retirarlo de forma manual, tire suavemente del cable flotante hasta alcanzar la manija del limpiador con la mano.

Utilice la manija para levantar el limpiador del agua y sostenerlo en posición vertical sobre la superficie de la piscina para drenarlo (Figura 6). **Nunca retire el limpiador de la piscina tomándolo del cable flotante.**

Uso de Lift System*

El sistema de elevación Lift System está diseñado para facilitar la extracción del robot de la piscina. El sistema de elevación puede activarse en cualquier momento durante o después de un ciclo de limpieza.

1. Presione cualquier botón para activar los controles del limpiador.
2. Presione  en la caja de control para iniciar el procedimiento automático y llevar el limpiador hasta la pared.

NOTA: Para detener el procedimiento en cualquier momento, presione y suelte el botón nuevamente.

3. Después, mantenga presionado  para girar el limpiador.
4. Una vez que el limpiador se encuentre frente a la pared que usted eligió para el retiro, suelte el botón.
5. El limpiador se moverá hacia adelante y subirá por la pared que tiene en frente. Esperará en la línea del nivel del agua a ser retirado.

6. Cuando se encuentre al alcance, retire el limpiador de la piscina utilizando la manija. El limpiador expulsará el agua rápidamente para permitirle retirarlo de manera más fácil y liviana (Figura 6).

NOTA: Nunca retire el limpiador de la piscina tomándolo del cable flotante.

**no disponible en todos los modelos*



Figura 6. Siempre sujete el limpiador de la manija para retirarlo

5 Mantenimiento

⚠ ADVERTENCIA

Para evitar descargas eléctricas y otros peligros que podrían resultar en lesiones permanentes o la muerte, desconecte (desenchufe) el limpiador de la fuente de alimentación antes de realizar cualquier tarea de limpieza o mantenimiento.

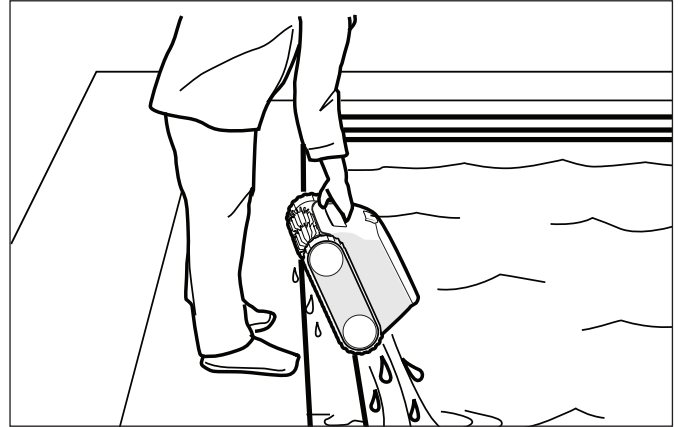
Enredo del cable

El cable se puede enredar con mayor frecuencia si no se controla el limpiador después de cada ciclo de limpieza. Una instalación adecuada, un mantenimiento general y los siguientes pasos de resolución de problemas pueden ayudarlo a evitar problemas con el cable.

IMPORTANTE

El cable de alimentación del limpiador puede enredarse si no se sigue el procedimiento correcto después de cada ciclo de limpieza.

NOTA: Coloque todo el cable flotante en el agua para permitir el libre movimiento en la piscina desde el punto medio. Extienda el cable flotante y compruebe que no esté enredado ni retorcido (Figura 7).



Figura 7. Punto de ingreso óptimo en la piscina

Si el cable se enreda, siga los siguientes pasos:

1. Retire el limpiador de la piscina. Cuando el limpiador se encuentre al alcance del brazo, utilice la manija para retirarlo del agua. Nunca retire el limpiador de la piscina tomándolo del cable flotante.
2. Mantenga el limpiador en posición vertical para que drene (Figura 8).

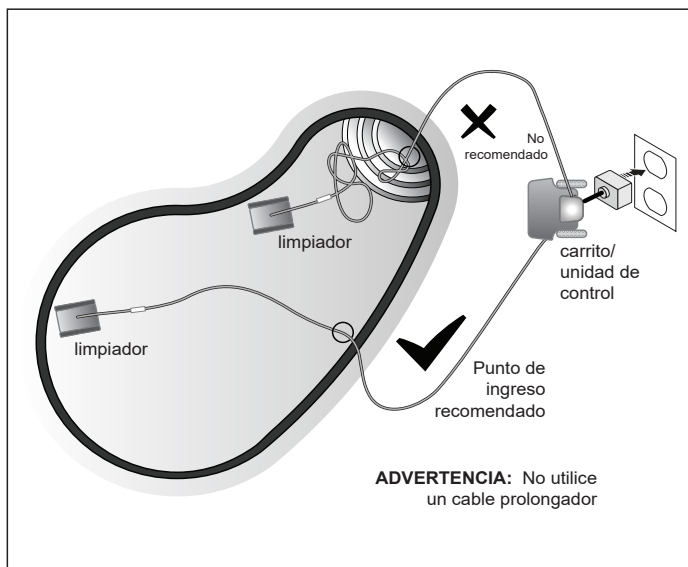

Figura 8. Sostenga el limpiador en posición vertical para drenar el agua

3. Desconecte la alimentación del limpiador en la caja de control (Figura 9).

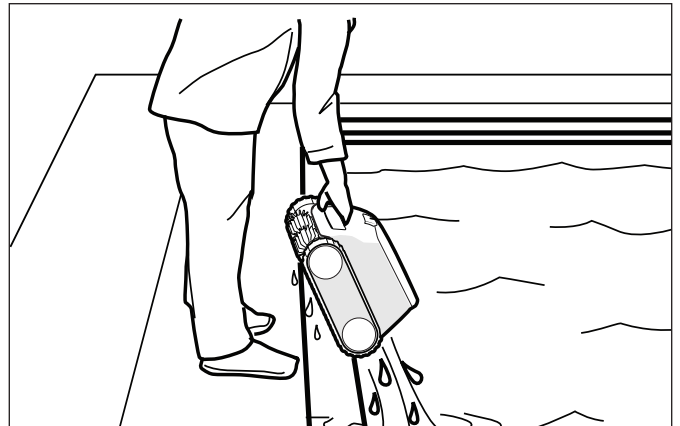

Figura 9. Desenchufe

4. Retire el limpiador de la piscina y elimine nudos y torceduras del cable de alimentación. Comience por el extremo de la cabeza del limpiador. Coloque el cable al sol para que pierda marcas de enredos y torceduras (Figura 10).

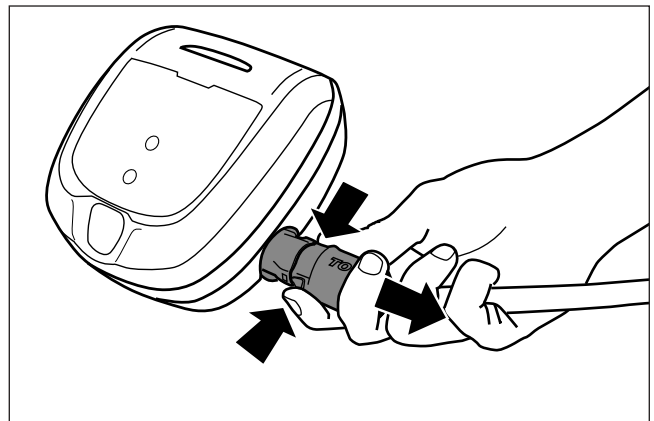

Figura 10. Desenrede el cable de alimentación

Limpeza del cartucho del filtro

El cartucho del filtro debe limpiarse al final de cada ciclo.

1. Retire el limpiador del agua y permita que el agua drene.
2. Destrabe la cubierta del limpiador para acceder al cartucho (Figura 11).

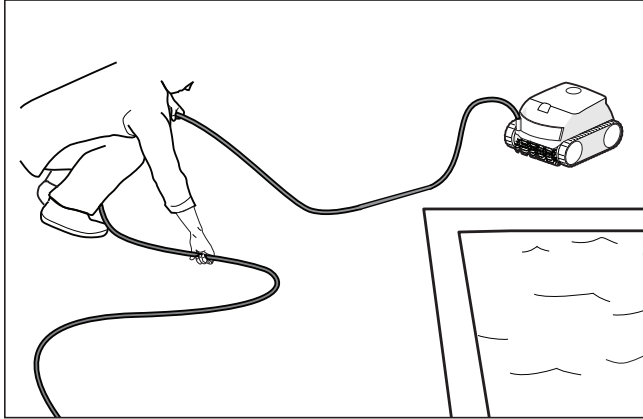

Figura 11. Levante la cubierta del limpiador

3. Retire el cartucho del filtro del cuerpo (Figura 12).

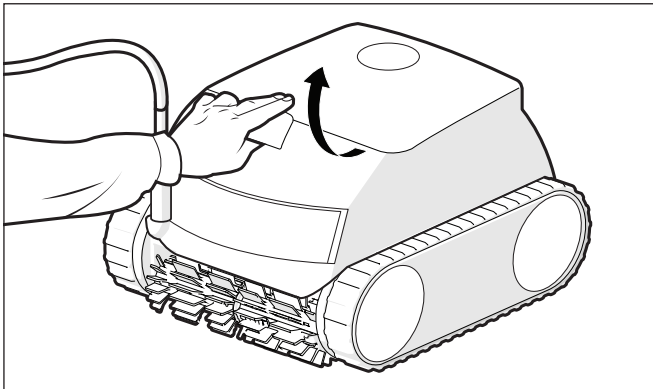

Figura 12. Retire el cartucho del filtro

5. Quite todos los residuos del cartucho del filtro y, a continuación, enjuague el cartucho y el limpiador mediante una manguera (Figura 13).

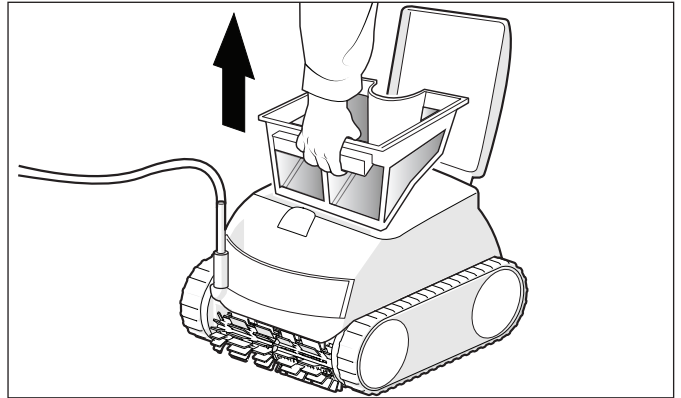

Figura 13. Lave el cartucho del filtro

NOTA: Periódicamente, limpie en profundidad el cartucho del filtro con agua jabonosa y un cepillo de cerdas suaves para evitar obstrucciones.

Almacenamiento del limpiador cuando no se utiliza

El limpiador debe limpiarse de forma regular con agua levemente jabonosa. No utilice solventes como tricloroetileno o equivalentes. Enjuague el limpiador con abundante agua limpia. No deje secar el limpiador al sol.

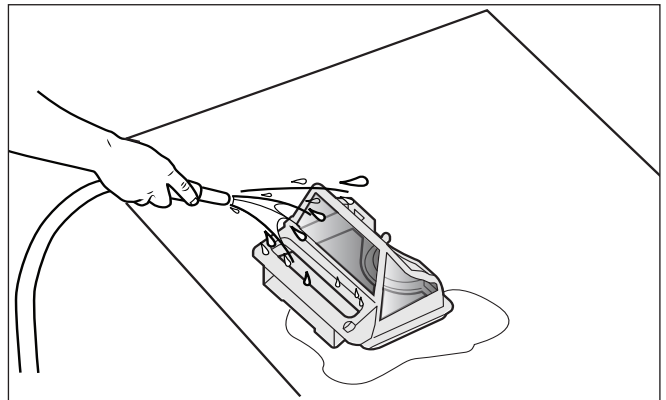
1. Desconecte el limpiador de la fuente de alimentación.
2. Elimine las torceduras y los enredos comenzando por el extremo de la cabeza del limpiador. Coloque el cable al sol para que pierda las marcas de enredos y torceduras (consulte la Figura 14).
3. Enrolle holgadamente el cable en forma de espiral para guardarlo cerca del limpiador o en el gancho del carrito (no disponible en todos los modelos).
4. Desconecte el cable de la caja de control.



Figura 14. Desenrede el cable de alimentación

Reemplazo de piezas de desgaste

Reemplazo de cepillos

El limpiador incluye cepillos con un indicador de “desgaste” (Figura 15).

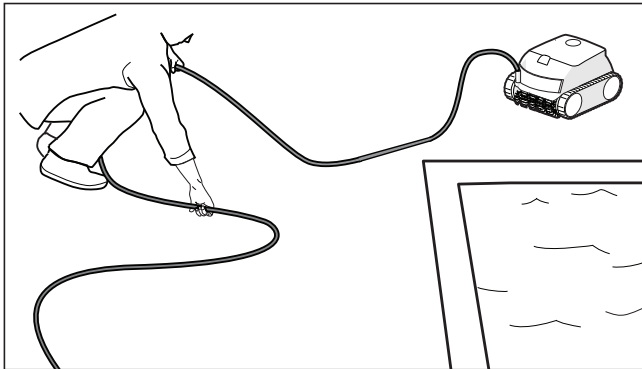

Figura 15. Indicador de cepillo gastado

Para mantener el desempeño del limpiador al máximo, cambie los cepillos no bien se alcance uno de los indicadores de desgaste (aun cuando el desgaste no sea uniforme). Se recomienda reemplazar los cepillos cuando la goma se gaste hasta la parte superior del indicador de desgaste (o cada dos años, lo que ocurra primero).

Para reemplazar un cepillo gastado:

1. Coloque el limpiador en posición vertical sobre uno de sus extremos (consulte la Figura 16).

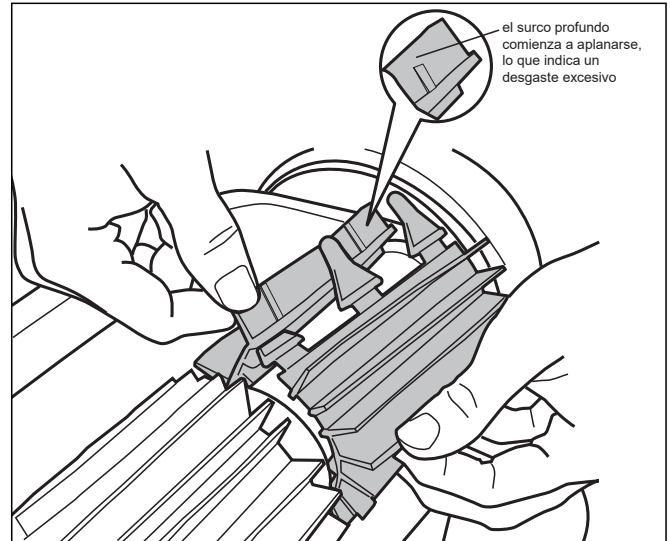

Figura 16. Limpiador en posición vertical

2. Separe los bordes del cepillo y desenganche las lengüetas. Retire el cepillo gastado (consulte la Figura 17).

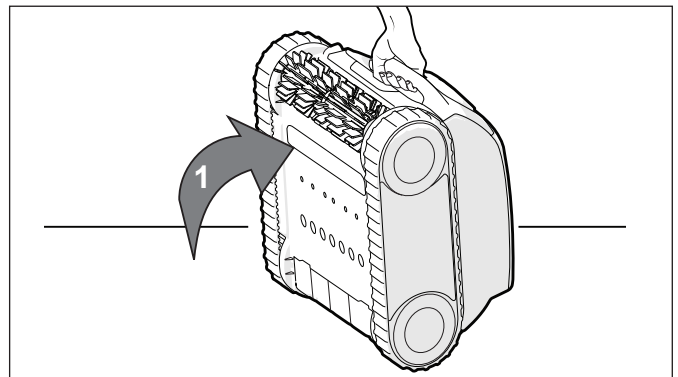

Figura 17. Desenganche las lengüetas del cepillo

3. Coloque el cepillo nuevo debajo del rodillo con las cerdas orientadas hacia abajo (consulte la Figura 18).

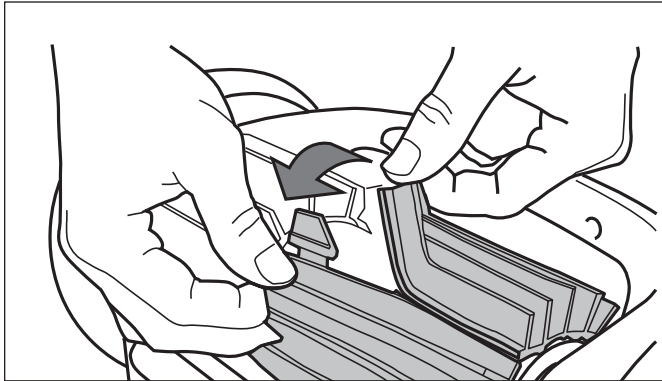

Figura 18. Coloque el nuevo cepillo en el rodillo

4. Inserte cada lengüeta en la ranura provista y deslice el cepillo suavemente hasta que la base salga del otro lado de la ranura (Figura 19).

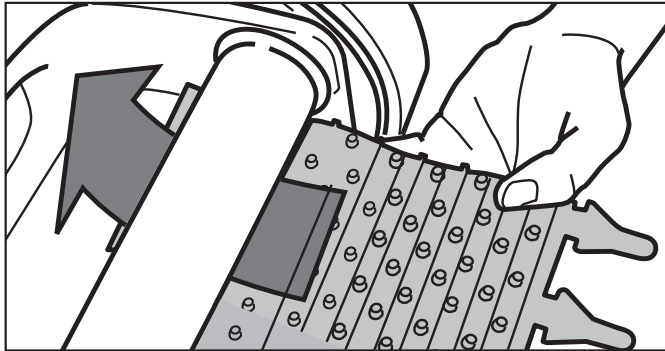

Figura 19. Inserte las lengüetas en cada ranura

5. Corte con tijeras las lengüetas a 3/4 pulgadas de la base para que no sean más largas que la hoja de limpieza (Figura 20).

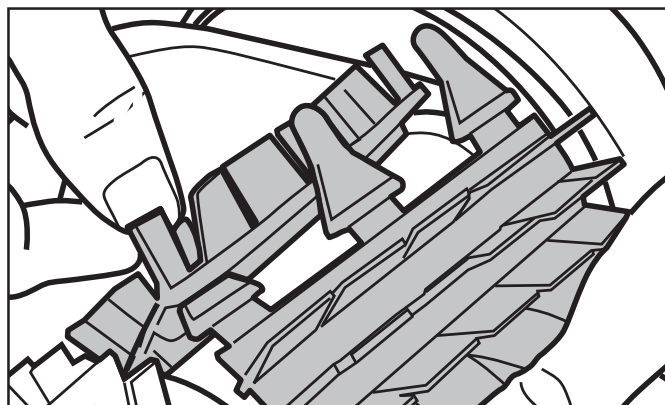

Figura 20. Corte las lengüetas

6 Instalación de iAquaLink®

(solo modelos conectados)

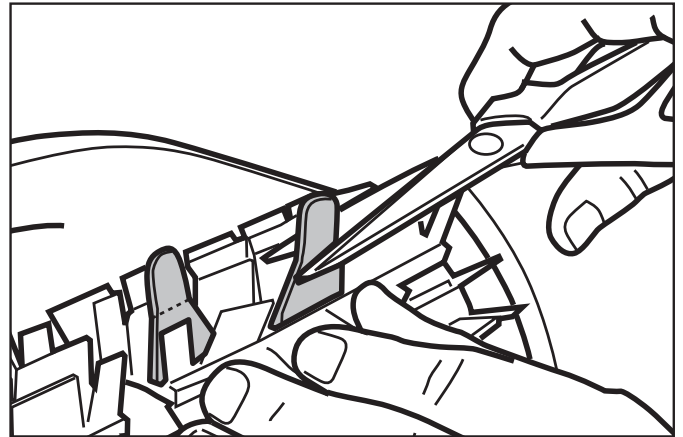

La aplicación iAquaLink se puede descargar en App Store o Google Play.

Con el control iAquaLink, se puede conectar con su robot limpiador desde cualquier lugar y en cualquier momento para acceder a funciones y consejos sobre resolución de problemas. Las prestaciones de la aplicación dependen del modelo.

Antes de iniciar la instalación, compruebe que posee lo siguiente:

- **IMPORTANTE:** Tenga disponible la contraseña de la red Wi Fi.
- Robot limpiador sumergido en la piscina.
- Caja de control conectada y enchufada a un tomacorriente GFCI.
- Dispositivo inteligente (teléfono o tableta) con Wi Fi y Bluetooth habilitados.
- Enrutador de Wi Fi con intensidad de señal suficiente en la caja de control.

Descarga de la aplicación

Instale o actualice la aplicación **iAquaLink** desde App Store o Google Play.

Registro e inicio de sesión

Abra la aplicación iAquaLink y seleccione **Sign Up** (Registro) o **Log In** (Inicio de sesión).

Complete todos los campos obligatorios en la página de configuración de cuenta y acepte los términos y condiciones.

Forma de agregar el sistema de la aplicación móvil

1. En la página My Systems (Mis sistemas), presione + en el margen superior derecho para agregar un sistema.
2. Seleccione "Robotic Cleaner" (Robot limpiador). Siga las instrucciones de la aplicación para agregar el limpiador y conectarlo al enrutador de su hogar.
3. En la caja de control, presione 

La luz de Bluetooth  indica el estado:

PARPADEANTE: buscando señal

CONTINUA: emparejado con el teléfono

La luz de Wi Fi  indica el estado:

PARPADEANTE: conectado al enrutador

CONTINUA: conectado a Internet

NOTA: Los errores durante la conexión pueden ser el resultado de una intensidad de señal insuficiente en la ubicación de la caja de control. Si no puede mover el control o el enrutador para mejorar la intensidad de señal, es posible que necesite un extensor de señal Wi Fi para aumentar la intensidad. (Consulte la sección de resolución de problemas de iAquaLink).

Una contraseña incorrecta también puede ser la causa de un error de conexión. Si la intensidad de señal en la caja de control es buena, vuelva a revisar el nombre de la red y las credenciales para el enrutador al que intenta acceder.

7 Control de iAquaLink®

(solo modelos conectados)

Una vez descargada la aplicación de iAquaLink y conectado el dispositivo a la red Wi Fi, la aplicación de iAquaLink permitirá controlar el robot limpiador en cualquier momento y lugar. Las funciones de la aplicación de iAquaLink varían según el modelo del limpiador.



⚠ ADVERTENCIA

No ingrese a la piscina cuando el robot limpiador se encuentre en el agua.

Pantalla inicial de control de iAquaLink®

El funcionamiento y el diseño de la aplicación están sujetos a modificaciones.



Inicio/Parada de la limpieza



Remoto*



Modo de limpieza





Sistema de elevación*

*no disponible en todos los modelos

Inicio/Parada de la limpieza

El ajuste de superficies de limpieza predeterminado de fábrica es piso, pared y línea del nivel del agua.

1. En la pantalla inicial o en la caja de control, presione el botón Start/Stop (Inicio/Parada) para comenzar la limpieza. 
2. La aplicación muestra la duración del ciclo en horas y minutos.
3. Presione  para interrumpir o cancelar un ciclo de limpieza en curso.

Establecimiento del modo de limpieza

1. En la pantalla inicial, seleccione **Cleaning Mode** (Modo de limpieza) para ver y seleccionar opciones.

Control remoto*

Utilice su dispositivo móvil como control remoto.

IMPORTANTE: Utilice el control remoto únicamente cuando tenga el limpiador a la vista.

1. En la pantalla principal, seleccione la pestaña **Remote** (Remoto).
2. Puede dirigir el limpiador con el control remoto para recoger residuos.

NOTA: Si observa demoras importantes entre el comando de la aplicación y la respuesta del limpiador, podría deberse a una señal débil de Wi Fi u otros inconvenientes de conectividad que interfieren con la inmediatez de las funciones del control remoto.

*no disponible en todos los modelos

Remoción de la piscina

Según el modelo, puede retirar manualmente el limpiador de la piscina o usar la función Lift System* (Sistema de elevación) en la aplicación o la caja de control.

El sistema de elevación Lift System está diseñado para facilitar la extracción del robot de la piscina. El sistema de elevación puede activarse en cualquier momento durante o después de un ciclo de limpieza.

IMPORTANTE: Utilice el sistema de elevación únicamente cuando tenga el limpiador a la vista.

1. En la pantalla inicial, seleccione  **Lift System** (Sistema de elevación) para comenzar el procedimiento automático.
2. Utilice los controles **izquierdo** y **derecho** para girar el limpiador hasta enfrentar la pared que usted elija.
3. Presione el botón **Start** (Inicio) para que el limpiador suba por la pared que tiene delante. El limpiador esperará en la línea del nivel del agua a ser retirado.

NOTA: Para detener el procedimiento en cualquier momento, presione y suelte el botón nuevamente.

4. Cuando se encuentre al alcance, tome la manija del limpiador y comience a retirarlo del agua. El limpiador expulsará el agua rápidamente para permitirle retirarlo de manera más fácil y liviana.

NOTA: Nunca retire el limpiador de la piscina tomándolo del cable flotante.

*no disponible en todos los modelos

Mensajes de error de la aplicación y resolución de problemas

Si se produce un error, se interrumpirá la limpieza y la aplicación mostrará un mensaje de error.

El mensaje mostrará:

- El nombre y el código del error
- Una breve descripción del error
- Una serie de pasos de solución de problemas que puede seguir para resolver el error (si existen pasos disponibles para el tipo de error)

Toque "Clear Error" (Borrar error) cuando considere que ha corregido el problema y desee volver a intentar la operación, o cuando desee regresar a la pantalla inicial.





Ajustes del sistema

Presione el símbolo con forma de engranaje en la esquina superior derecha de la pantalla de la aplicación para acceder a los ajustes del sistema.

8 Resolución de problemas

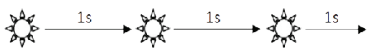
- Si el indicador de estado en la caja de control parpadea para alertar al usuario, siga los consejos de solución de problemas recomendados a continuación.
- También es posible acceder a las alertas para usuarios en la aplicación de iAquaLink® (solo en los modelos conectados).

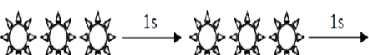
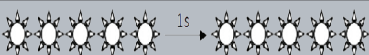
Códigos de error

LED intermitente	Mensaje en la aplicación (según el modelo)	Soluciones
 <p>1 destello/1 segundo de pausa</p>	Comunicación	<ul style="list-style-type: none"> • Desconecte y vuelva a conectar el limpiador. • Compruebe que el cable se haya conectado correctamente a la caja de control. • Compruebe que nada interfiera con el área de conexión del cable. • Si esto no soluciona el problema, contacte a su vendedor local para solicitar un análisis de diagnóstico o llame a servicio al cliente.
 <p>2 destellos/1 segundo de pausa</p>	Motor de tracción derecho Motor de tracción izquierdo Consumo del motor de tracción derecho Consumo del motor de tracción izquierdo	<ul style="list-style-type: none"> • Revise si los residuos o el cable evitan que los cepillos o los rieles giren libremente. • Compruebe que nada interfiera con el área de conexión del cable. • Gire el riel un cuarto de vuelta en la misma dirección hasta que el riel gire sin problemas. • Si esto no soluciona el problema, contacte a su vendedor local para solicitar un análisis de diagnóstico o llame a servicio al cliente.
 <p>3 destellos/1 segundo de pausa</p>	El limpiador está fuera del agua	<ul style="list-style-type: none"> • Apague el limpiador. • Limpie exhaustivamente el filtro. • Vuelva a colocarlo en el agua y agítelo para liberar las burbujas de aire. • Reinicie el ciclo. • Si esto no soluciona el problema, contacte a su vendedor local para solicitar un análisis de diagnóstico o llame a servicio al cliente.
	Motor de la bomba Consumo del motor de la bomba	<ul style="list-style-type: none"> • Verifique si existen pequeños residuos o cabellos que bloqueen el impulsor. • Limpie exhaustivamente el filtro. • Si esto no soluciona el problema, contacte a su vendedor local para solicitar un análisis de diagnóstico o llame a servicio al cliente.
Solo modelos con control iAquaLink		
 <p>5 destellos/1 segundo de pausa</p>	Actualización de software incompleta o con errores	<ul style="list-style-type: none"> • Desconecte y vuelva a conectar la caja de control para reiniciar la actualización. • Si esto no soluciona el problema, contacte a su vendedor local para solicitar un análisis de diagnóstico o llame a servicio al cliente.
 <p>Parpadeo rápido</p>	Actualización en curso	<ul style="list-style-type: none"> • Espere a que se complete la actualización. • No desconecte el cable de alimentación del limpiador durante una actualización.
N/D	Error de conexión	<ul style="list-style-type: none"> • Revise el estado de los indicadores LED de Bluetooth/Wi Fi en la caja de control.
N/D	Se muestra un punto rojo en la lista "My systems"	<ul style="list-style-type: none"> • El robot no está enchufado o no está conectado a la red Wi Fi del hogar. • Si el punto se vuelve rojo cuando se enchufa la caja de control y si se encienden los iconos de Bluetooth/Wi Fi, actualice la pantalla (deslice el dedo hacia abajo). • Si el punto se vuelve verde, el robot está listo para usarse.

Eliminación de un código de error

Con la caja de control:

- Después de seguir las opciones de solución de problemas, presione cualquier tecla (excepto el botón ) para eliminar el código de error.

Desde la aplicación de iAquaLink® (solo modelos conectados):

- Después de seguir las opciones de solución de problemas, presione **Clear Error** (Borrar error).

Resolución de problemas generales

La siguiente lista proporciona algunas sugerencias útiles para solucionar problemas comunes que pueden surgir al utilizar el limpiador.

Problema	Causa posible	Solución sugerida
El limpiador no se mantiene en la superficie de la piscina o flota de manera excesiva.	Hay aire atrapado dentro del recinto del limpiador.	Retire el limpiador de la piscina y vuelva a sumergirlo (consulte <i>Instalación e inmersión del limpiador</i>).
	El cartucho del filtro está lleno o sucio.	Quite los residuos y limpie de forma exhaustiva el cartucho del filtro con agua levemente jabonosa y un cepillo suave. A continuación, vuelva a sumergir el limpiador (consulte <i>Limpieza del cartucho del filtro</i>).
El limpiador no trepa las paredes.	El cartucho del filtro está lleno o sucio.	Quite los residuos y limpie de forma exhaustiva el cartucho del filtro con agua levemente jabonosa y un cepillo suave. A continuación, vuelva a sumergir el limpiador (consulte <i>Limpieza del cartucho del filtro</i>).
	Compruebe que la composición química de la piscina sea la adecuada.	Contacte al servicio de mantenimiento de su piscina. No deje el limpiador en la piscina mientras se realiza un tratamiento químico.
El limpiador no se mueve.	No está conectado al suministro eléctrico.	El tomacorriente al cual está conectada la caja de control no suministra energía eléctrica. Compruebe que el tomacorriente al cual está conectada la caja de control esté recibiendo energía eléctrica.
	El ciclo no comienza.	Presione el botón Start (Inicio) para iniciar el ciclo de limpieza.
	Se requiere un restablecimiento.	Desconecte la unidad del suministro eléctrico y vuelva a conectarla después de 20 segundos. Si el problema no se resolvió, contacte a su vendedor local para solicitar un análisis de diagnóstico o comuníquese con el servicio técnico al 1-800-822-7933.
El cable está enredado en la piscina.	El cable no está extendido uniformemente en el agua.	Verifique que el cable flotante ingrese al agua cerca de la mitad del largo de la piscina. Extienda cuidadosamente todo el cable flotante en la piscina y compruebe que no esté enredado ni retorcido. Asegúrese de que el cable no quede envuelto o enrollado demasiado ajustado al almacenarlo. Si el problema continúa, coloque el cable recto al sol para que se relaje y pierda las torceduras. Siga el procedimiento que se describe en <i>Enredo de cable</i> para evitar enredos o corregirlos.
El limpiador no limpia la piscina eficazmente.	El cartucho del filtro está lleno o sucio.	Quite los residuos y limpie de forma exhaustiva el cartucho del filtro con agua levemente jabonosa y un cepillo suave. A continuación, vuelva a sumergir el limpiador (consulte: <i>Limpieza del cartucho del filtro</i>).
	Los cepillos están gastados.	Controle los indicadores de desgaste. Contacte a su vendedor local para obtener piezas de repuesto.
	El cable está muy enredado.	Desenrede el cable torcido y déjelo al sol para quitar las marcas. (Consulte: <i>Enredo de cable</i>).

Resolución de problemas de iAquaLink® (no disponible en todos los modelos)

Esta información puede ayudarlo a solucionar problemas de conexión y configuración entre la aplicación de iAquaLink y el limpiador.

Cómo funciona

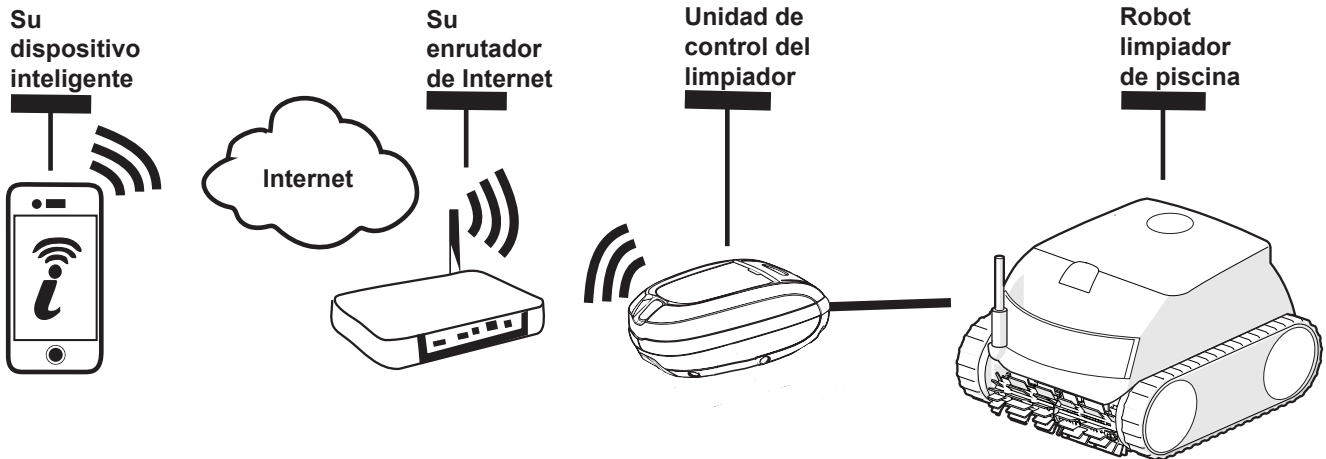

Cómo conectarlos:

Debe conectarse al enrutador de su hogar (la red) estableciendo en primer lugar una conexión entre la caja de control y su dispositivo inteligente. (Consulte: *Configuración del sistema*).

IMPORTANTE: Se recomienda ubicar la caja de control lo más cerca posible del enrutador. No utilice un cable prolongador.

Resolución de problemas comunes de iAquaLink®

Recuerde que, si adquiere un nuevo enrutador de Wi Fi, restablece los valores predeterminados de su enrutador de Wi Fi actual o simplemente cambia la contraseña de su red Wi Fi, debe restablecer la conexión entre su limpiador y el enrutador. (Consulte: *Configuración del sistema*).

Problema	Causa posible	Solución sugerida
Todas las luces están apagadas.	Luz solar brillante.	Bloquee la luz del sol y vuelva a comprobar si las luces están encendidas.
	La caja de control está desenchufada.	Enchufe la caja de control (consulte: <i>Conexión a una fuente de alimentación</i>).
	Interrupción del suministro eléctrico.	Verifique que el interruptor esté encendido y que llegue energía eléctrica al tomacorriente.
	Se perdió la conexión a Internet.	Controle la conexión a Internet - La red puede estar desactivada.
Wi Fi apagado.	El enrutador está apagado.	Encienda el enrutador.
	Se modificó la contraseña del enrutador.	Restablezca el enrutador con una nueva contraseña.
La luz de Wi Fi parpadea.	Se perdió la conexión a Internet	Controle la conexión a Internet - La red puede estar desactivada.
	La caja de control se encuentra muy lejos del enrutador.	Reubique la caja de control lo más cerca posible del enrutador. (Consulte: <i>Instalación e inmersión del limpiador</i>). No utilice un cable prolongador.
	Señal de Wi Fi débil.	<ul style="list-style-type: none"> Controle que la señal de Wi Fi tenga la intensidad suficiente. Desde una computadora portátil con Windows, diríjase a Conexiones de red en el Panel de control. Controle el indicador de intensidad de señal del ícono de conexión de red inalámbrica mientras se encuentra cerca de la caja de control. Desde un dispositivo inteligente, busque, descargue y use una aplicación que permita controlar la intensidad de la señal mientras se encuentra cerca de la caja de control. Si la señal de Wi Fi es débil, analice la posibilidad de instalar un extensor de señal Wi Fi.
	Problema de conectividad con la red Wi Fi local o de conexión con el servidor.	Comuníquese con su proveedor de Internet local. <ul style="list-style-type: none"> Desenchufe la caja de control y espere 10 segundos. Vuelva a enchufar la caja y vea si las luces se encienden. Controle la conexión a Internet - La red puede estar desactivada.
La luz de estado parpadea de forma continua.	El firmware de la antena se está actualizando.	Espere a que la actualización se complete y el parpadeo finalice. No desconecte el cable de alimentación del limpiador durante una actualización.
El indicador LED de encendido parpadea rápido.	El firmware se está actualizando.	Espere a que el parpadeo se detenga; esto indica que se completó la actualización. No desenchufe la energía durante una actualización.

Zodiac Pool Systems LLC

2882 Whiptail Loop # 100, Carlsbad, CA 92010
1.800.822.7933 | www.PolarisPool.com

Zodiac Pool Systems Canada, Inc.

2-3365 Mainway
Burlington, ON • Canadá L7M 1A6
1.888.647.4004 | www.ZodiacPoolSystems.ca

©2020 Zodiac Pool Systems LLC. All rights reserved.

All trademarks are property of their respective owners.

Apple and the Apple logo are trademarks of Apple, Inc., registered in the U.S. and other countries. App Store is a service mark of Apple, Inc., registered in the U.S. and other countries. Google Play and the Google Play logo are trademarks of Google LLC.

©2020 Zodiac Pool Systems LLC. Tous droits réservés.

Toutes les autres marques sont la propriété de leurs propriétaires respectifs.

Apple et le logo Apple sont des marques de commerce de Apple, Inc., enregistrés aux É.-U. et dans d'autres pays. App Store est la marque de service de Apple, Inc., enregistrée aux É.-U. et dans d'autres pays. Google Play et le logo Google Play sont des marques de commerce de Google LLC.

©2020 Zodiac Pool Systems LLC. Todos los derechos reservados.

Todas las marcas comerciales son propiedad de sus respectivos dueños.

Apple y el logotipo de Apple son marcas comerciales de Apple, Inc., registradas en los Estados Unidos y otros países. App Store es una marca de servicio de Apple, Inc., registrada en los Estados Unidos y otros países. Google Play y el logotipo de Google Play son marcas comerciales de Google LLC.